

Полный каталог 2018A

Сигнальные колонны
Сигнальные светильники
Панельные светильники
Сигнальные светильники
настенного исполнения
Громкоговорители
Светодиодные индикаторы



О нашей компании



С момента основания нашей компании в июне 1988 мы неизменно движемся вперед, преодолевая всевозможные преграды и решая сложные задачи. Успешные результаты этого пути стали возможны благодаря постоянной поддержке со стороны заказчика.

Мы прилагаем все усилия для того, чтобы сохранить высокий уровень компетентности и расширить конкурентные преимущества компании, предлагая лучшие технологии и качественный продукт как внутри страны, так и на международном рынке. Компания получила сертификаты систем ISO 9001 и KS, а также CE и UL, которые подтверждают высокое качество нашей продукции и являются стимулом для повышения конкурентоспособности компании в будущем.

Конкурентные преимущества компании основаны на обширной базе знаний, накопленной за время разработок технологий, и богатейшем опыте. Мы готовы предложить продукцию высочайшего качества, разработанную на основе новейших технологий, в том числе новые изделия, такие как проблесковые маячки, автоматические переключатели, полупроводниковые модули и периферийные устройства для систем автоматизации, а также клеммные блоки, разъемы и изделия в литых корпусах.

Специалисты MENICS прилагают максимальные усилия для разработки безопасных и эффективных систем. Компания и впредь намерена прилагать максимальные усилия для достижения высочайших результатов, в полной мере отвечающих требованиям заказчика.

Спасибо

Характеристики продукции

1. Поликарбонатные плафоны

- Высокая устойчивость к ударным нагрузкам

2. Различные цвета

- Красный, желтый, зеленый, синий и бесцветный (белый)

3. Разнообразный дизайн

- Индивидуальная конфигурация для конкретных применений

4. Полупостоянные

- Экономичность

5. Хороший внешний вид

- Возможность применения в различном электронном оборудовании

6. Видимость с разных сторон

- Множество проектных конструкций

Содержание



Светодиодные панельные лампы

03 Серия MPL

Светодиодная панельная лампа общего назначения – планочного исполнения



70-72 Серия MSP

Электронный рупорный громкоговоритель

Перед началом использования изучите руководство по эксплуатации. Несоблюдение указаний по технике безопасности может привести к пожару, поражению электрическим током и другим несчастным случаям и авариям.

MENICS
SIGNALTECHNOLOGY

Светодиодные колонны

05	Серия PY7L	70 мм
07	Серия PY7M	70 мм Многоцветная
09	Серия PY7T	70 мм Многоканальная
11	Серия PTE	56 мм Модульная
13	Серия PTM	56 мм многоцветная
14	Серия PTD	56 мм Куполообразный плафон
15	Серия PL4	45 мм
17	Серия PME	45 мм Модульная
18	Серия MP8	86 мм Пластиковый корпус
19	Серия ML8	86 мм Алюминиевый корпус
21	Серия PLD	25 мм
22	Серия MSGT	130 мм (громкоговоритель в квадратном корпусе)

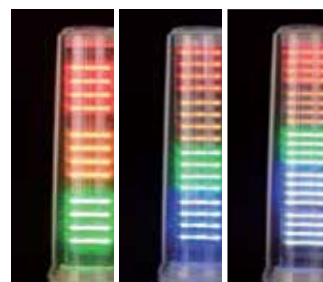

Серия PY7
70 мм Светодиодная сигнальная колонна

Колонны с лампами накаливания

23	Серия MT5C/8C	56/86 мм
25	Серия MT4B/5B/8B	45/56/86 мм
26	Серия PS	45 мм
27	Серия PR	56 мм
29	Серия SL	86 мм
30	Серия MSGS	130 мм (громкоговоритель в квадратном корпусе)

Светодиодные сигнальные светильники

31	Серия MS56L	56 мм
32	Серия MS56M	56 мм Многоцветная
33	Серия MS66	66 мм
35	Серия MS66LT	66 мм Экономичная
36	Серия MS70LT	70 мм Проблесковая
37	Серия MS70M	70 мм Многоцветная
40	Серия MW86M	86 мм Настенное исполнение (многоцветная)
41	Серия MW86T	86 мм Настенное исполнение
43	Серия MS86LT	86 мм Высокая яркость
44-48	Серия MS86	86 мм (серии L, W, T, M, S)
49-53	Серия MS115	115 мм (серия L, T, M, C, S)
54	Серия MS135T	135 мм



Серия MS135T
135 мм Светодиодный проблесковый сигнальный маячок

Светодиодная лампа настенного исполнения

55	Серия PWE	90 мм
56	Серия MWE	90 мм Многоцветная
57	Серия MWET	90 мм Многоканальная
58	Серия MQVL	95 мм Квадратный корпус
59	Серия MQVM	95 мм Многоцветная

Сигнальные светильники с лампами накаливания

38	Серия MS70S	70 мм Ксеноновая лампа
60	Серия MQVX	95 мм Ксеноновая лампа
65	Серия ML	66 мм
66	Серия ASG/APG	86 мм
67	Серия AVG	135 мм
68	Серия MS135B	135 мм



Серия MQV
В комбинации с сигнальными светильниками

Громкоговорители

61	Серия MQVN	95 мм Рупорный громкоговоритель 15 Вт
62	Серия MQVS	95 мм Громкоговоритель 5 Вт
69	Серия MW86N	Настенное исполнение
70	Серия MSP-H	Рупорный громкоговоритель
71	Серия MSP-T	Электронный громкоговоритель
72	Серия MSP-L	Электронный громкоговоритель

ETC

73	Светодиодные индикаторы
75	Цифровой переключатель



Светодиодный светильник планочного исполнения серии MPL обеспечивает превосходное освещение внутри панелей (корпусов), отличается продолжительным сроком эксплуатации и удобством монтажа. Эти светильники доступны в исполнениях с напряжениями питания 110 В, 220 В перем. тока или 12 В, 24 В пост. тока, с монтажом на болты или магнит (для стальных конструкций), в комплектации с переключателем «ВКЛ/ВЫКЛ», с питающим кабелем или клеммным блоком.

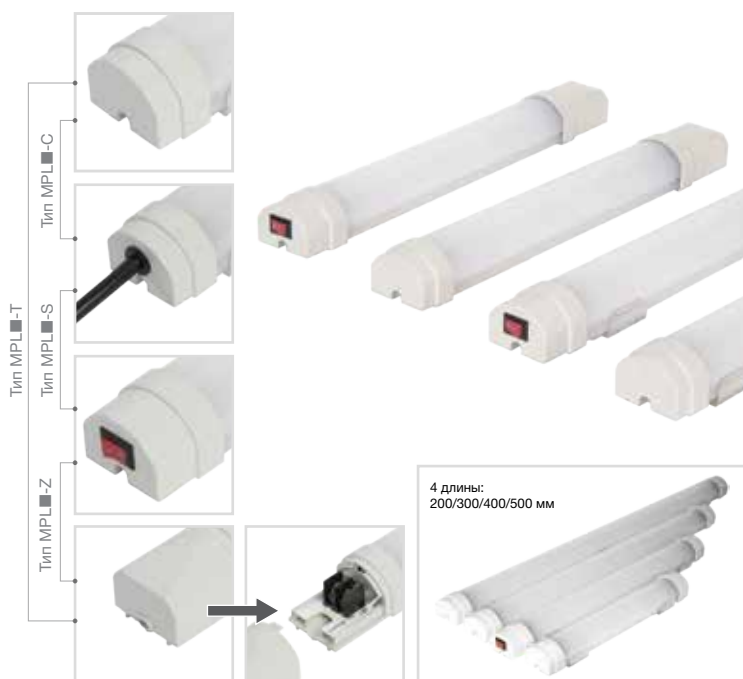

Монтажные кронштейны на задней поверхности для разных способов эксплуатации

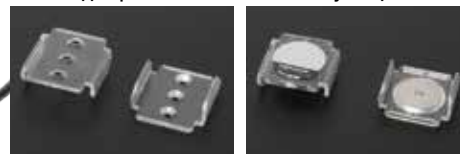

Исполнение с болтовым крепёжом

Исполнение с крепёжом на магнит

Гибкий способ крепления по всей длине корпуса. Кронштейн можно закрепить в любой части корпуса изделия.

Удобство монтажа посредством крепления светильника к мощному магниту на поверхность металлической конструкции и т. п.

Материал – поликарбонатный полимер

Количество используемых кронштейнов*

длина изделия 200/300 мм (2L, 3L) – 2 шт.
длина изделия 400/500 мм (4L, 5L) – 3 шт.

* В корпусе



Тип MPLN
Лампа дневного света – естественное освещение (прибл. 6200 К)



Тип MPLY
Теплый свет (прибл. 3850 К)

Характеристики продукции

- Широкоугольный свет – увеличение освещенности внутри распределительных панелей
- Использование цепи постоянного тока для стабилизации освещенности в условиях нестабильной питающей сети
- Удобный монтаж и демонтаж за счет применения подвижной направляющей рейки
- Подвижный монтажный кронштейн для удобства регулировки крепежного расстояния
- Превосходная устойчивость к вибрациям и устойчивость к ударным нагрузкам за счет использования поликарбонатных плафонов
- Переключатель «вкл./выкл.» для устройств типа MPL-S, MPL-Z
- Клеммная коробка для устройств типа MPL-T, MPL-Z
- Материалы: Плафон - поликарбонат, боковая крышка – пластик ABS
- Степень защиты: Неводостойкая конструкция

Информация для заказа

MPL **N** - **S** **20** - **2L** - **(M)**

* дополнительное оборудование

① Цвет светодиода

- N Естественный (дневной) свет
- Y Мягкий белый свет

⑤ Крепежный кронштейн (дополнительное оборудование)

- Без обозн. С болтовым креплением
- (M) С крепежным магнитом

② Наименование модели изделия

- C С внешним питающим кабелем
- S С внешним питающим кабелем и встроенным переключателем «вкл./выкл.»
- T С клеммным блоком
- Z С клеммным блоком и встроенным переключателем «вкл./выкл.»

③ Источник питания

01	12 В=
02	24 В=
10	110 В~
02	220 В~

④ Длина изделия

2L	200 мм
3L	300 мм
4L	400 мм
5L	500 мм

Технические характеристики

Назначение	Рабочее освещение, освещение внутри корпусов, оборудование для производства полупроводников
Тип	Светильник планочного типа
Источник питания	12/24 В±5 В, 110/220 В±10 В (50/60 Гц)
Цвет освещения	N Естественное освещение (прибл.6200К) Y Теплый белый свет (прибл.3850К)

Тип MPLN	Ток/ мощность (±10%)	Серия 2L	Серия 3L	Серия 4L	Серия 5L	
		12 В	0,60 А/7,6 Вт	0,56 А/7,3 Вт	0,80 А/9,6 Вт	0,85 А / 10,2 Вт
	24 В	0,34 А/8,0 Вт	0,26 А/6,4 Вт	0,50 А/12,0 Вт	0,46 А / 11,0 Вт	
	110 В	0,08 А/3,3 Вт	0,07 А/3,7 Вт	0,13 А/11 Вт	0,12 А / 10,5 Вт	
	220 В	0,10 А/5,2 Вт	0,10 А/6,4 Вт	0,14 А/10 Вт	0,15 А/14 Вт	
Тип MPLY	Ток/ мощность (±10%)	Серия 2L	Серия 3L	Серия 4L	Серия 5L	
		12 В	0,60 А/7,6 Вт	0,52 А/6,5 Вт	0,70 А/8,4 Вт	0,70 А/8,4 Вт
		24 В	0,28 А/7,0 Вт	0,22 А/5,3 Вт	0,37 А/9,0 Вт	0,33 А/8,0 Вт
		110 В	0,08 А/3,3 Вт	0,07 А/3,8 Вт	0,10 А/9,0 Вт	0,10 А/8,3 Вт
	220 В	0,11 А/5,4 Вт	0,10 А/6,4 Вт	0,13 А / 10,0 Вт	0,15 А/14 Вт	
Тип MPLN	Освещенность (1М)	12 В: 180 люкс	12 В: 160 люкс	12 В: 295 люкс	12 В: 300 люкс	
		24 В: 180 люкс	24 В:170 люкс	24 В: 370 люкс	24 В:355 люкс	
		110 В: 100 люкс	110 В: 110 люкс	110 В: 243 люкс	110 В:240 люкс	
		220 В: 140 люкс	220 В: 210 люкс	220 В: 270 люкс	220 В: 360 люкс	
Тип MPLN	Световой поток	12 В: 565 лм	12 В: 495 лм	12 В: 926 лм	12 В: 942 лм	
		24 В: 565 лм	24 В: 535 лм	24 В: 1160 лм	24 В:1115 лм	
		110 В: 305 лм	110 В: 395 лм	110 В: 763 лм	110 В: 753 лм	
		220 В: 440 лм	220 В: 660 лм	220 В: 848 лм	220 В: 1130 лм	
Тип MPLY	Освещенность (1М)	12 В: 180 люкс	12 В: 150 люкс	12 В: 240 люкс	12 В:260 люкс	
		24 В: 180 люкс	24 В: 150 люкс	24 В: 300 люкс	24 В: 275 люкс	
		110 В: 90 люкс	110 В: 110 люкс	110 В: 225 люкс	110 В: 214 люкс	
		220 В: 144 люкс	220 В: 160 люкс	220 В: 243 люкс	220 В: 342 люкс	
Тип MPLY	Световой поток	12 В: 623 лм	12 В: 520 лм	12 В: 754 лм	12 В: 900 лм	
		24 В: 560 лм	24 В: 520 лм	24 В: 942 лм	24 В: 952 лм	
		110 В: 310 лм	110 В: 380 лм	110 В:706 лм	110 В: 672 лм	
		220 В: 452 лм	220 В: 554 лм	220 В: 763 лм	220 В:1074 лм	

Кабель	60227 KS, МЭК 53, 2СХ0.7-Длина удлинителя: 400 мм
Материал	Корпус – поликарбонатный полимер (белый цвет), крышка – пластик ABS (цвет слоновой кости), кронштейн - поликарбонатный полимер (прозрачный)
Температура окр. среды	-20 - 50°C
Температура при хранении	-20 - 70°C
Отн. влажность окрж. среды	45 - -85%

(Тип светильника зависит от условий эксплуатации)

Электрическая прочность изоляции	Переменный ток: 1500 В~, 60 Гц в течение 1 минуты / постоянный ток: 500 В~, 60 Гц в течение 1 минуты
Сопротивление изоляции	100 МОм или более (между каждой клеммой и корпусом при измерении мегомметром с напряжением 500 В=)
Виброустойчивость	10–55 Гц (цикл – 1 минута) Амплитуда 0,75 мм в осях X, Y, Z в течение 1 часа
Степень защиты	IP 60
Сертификаты	RoHS

Серия 2L	С болтовым креплением	С креплением на магнит	Серия 3L	С болтовым креплением	С креплением на магнит
	Тип ■MPL-C	прибл. 113 г		прибл. 142 г	Тип ■MPL-C
Тип ■MPL-S	прибл. 120 г	прибл. 136 г	Тип ■MPL-S	прибл. 145 г	прибл. 165 г
Тип ■MPL-T	прибл. 110 г	прибл. 133 г	Тип ■MPL-T	прибл. 140 г	прибл. 161 г
Тип ■MPL-Z	прибл. 112 г	прибл. 133 г	Тип ■MPL-Z	прибл. 140 г	прибл. 161 г
Серия 4L	С болтовым креплением	С креплением на магнит	Серия 5L	С болтовым креплением	С креплением на магнит
	Тип ■MPL-C	прибл. 183 г		прибл. 215 г	Тип ■MPL-C
Тип ■MPL-S	прибл. 186 г	прибл. 218 г	Тип ■MPL-S	прибл. 214 г	прибл. 246 г
Тип ■MPL-T	прибл. 175 г	прибл. 207 г	Тип ■MPL-T	прибл. 203 г	прибл. 235 г
Тип ■MPL-Z	прибл. 178 г	прибл. 210 г	Тип ■MPL-Z	прибл. 206 г	прибл. 238 г

Размеры (единица измерения: мм)

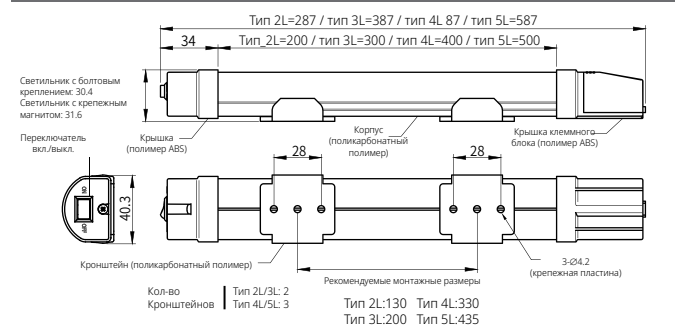
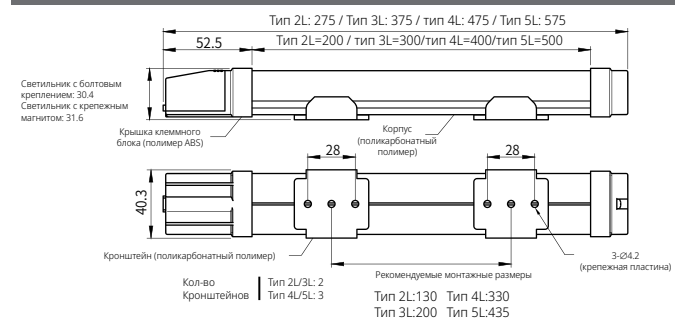
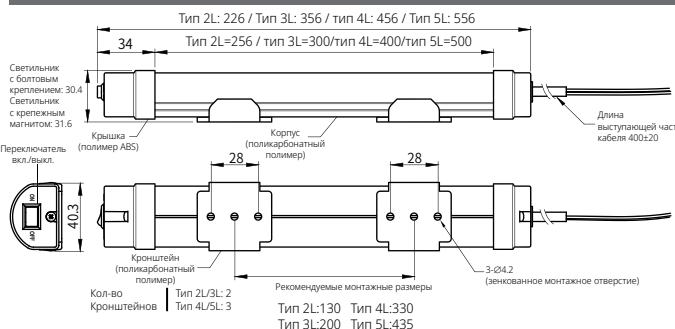
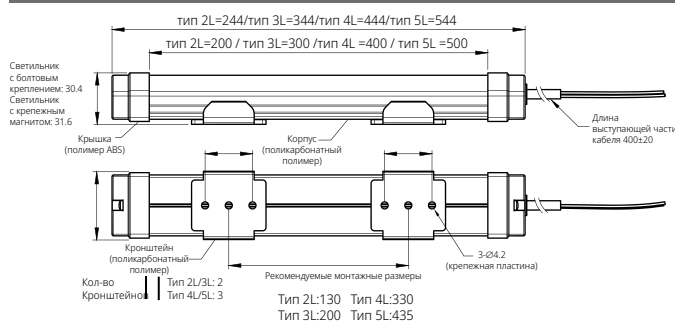

Пространственное распределение силы света

Исключив неровности поверхности можно добиться более равномерного распределения света. Посредством использования прозрачного материала в конструкции изделия освещенность становится еще более равномерной. Угол распределения света составляет 120 градусов, при этом освещенность равномерно распределяется от точки установки светильника.

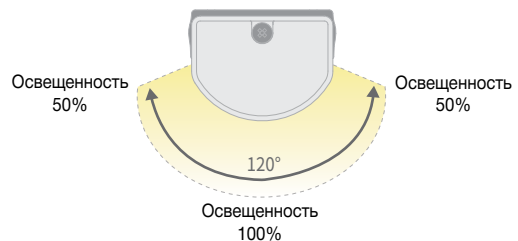

Место установки

● Светильник с болтовым креплением

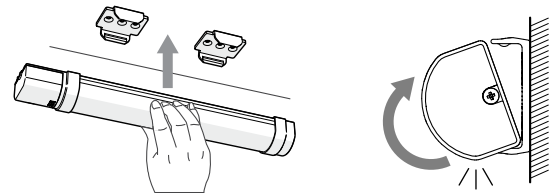

После установки крепежных пластин корпус можно легко закрепить и впоследствии также легко демонтировать. Даже после установки корпуса на подвижную рейку можно регулировать положение левой и правой крепежной пластин.

● Светильник с болтовым креплением



Схема подключения

Модель MPL■-C, MPL■-S С питающим кабелем

Модели MPL■-C и MPL■-S оснащаются питающим кабелем.

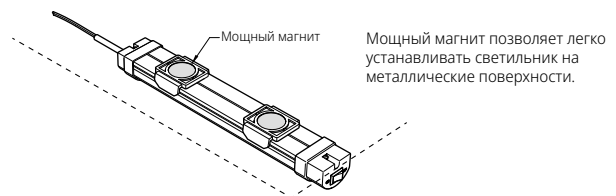

⚠ Питание переменного/постоянного тока: Подключение можно осуществлять без учета полярности. (без соблюдения полярности для цепей постоянного тока)

Модель MPL■-T, MPL■-Z

Светильник с клеммным блоком

Модели MPL■-T и MPL■-Z комплектуются клеммным блоком (см. рисунок). (рекомендуемый момент затяжки: 0,5 Нм)

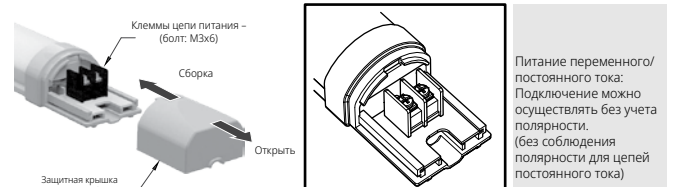



Кроме колонны с зуммером

Только 24 В

Изделия серии PY7 - это круглые светодиодные колонны диаметром 70 мм, предназначенные для различных применений. Эти колонны не требуют значительных затрат на техническое обслуживание и отличаются высокой экономичностью. Верхняя часть светодиодной колонны имеет гладкий прозрачный корпус, обеспечивающий эффективную защиту от воды и пыли. Изделие отличается удобством технического обслуживания. Свет, излучаемый светодиодами через внутренний плафон, хорошо виден на больших расстояниях.



Информация для заказа

PY7L P - Z302 - RYG - B

① ② ③ ④ ⑤ ⑥

① Способ монтажа

P	Алюминиевая трубка + крепежный элемент в виде опорной пластины из алюминия
M	Устройство крепится непосредственно на панель управления (1/2" NPT) и фиксируется с помощью пластиковой гайки
G	Два крепежных элемента на корпусе, предназначенные для установки на поверхность, позволяют крепить корпус устройства непосредственно к панели управления
L	Алюминиевая труба для крепления устройства с помощью болтов и гайки M20

② Режим свечения

Без обозн.	Непрерывное
B	Непрерывное + зуммер
F	Непрерывное + мигающий
Z	Непрерывное + мигающее + зуммер

③ Количество секций

3	3-цветная сигнальная колонна
4	4-цветная сигнальная колонна
5	5-цветная сигнальная колонна

④ Питание

02	24 В=
FF	110-220 В перем. тока

⑥ Цвет корпуса

I	Цвет слоновой кости
B	Черный
C	Серебристое матовое покрытие

⑤ Цвет светодиода (сверху вниз)

RYG	Красный + желтый + зеленый
RGB	Красный + синий + зеленый
RYGB	Красный + желтый + зеленый + синий
RYGBW	Красный + желтый + зеленый + синий + белый

Характеристики продукции

- Различные варианты монтажа 4 изделий
- 3 цвета корпуса (слоновая кость, черный, серебристый)
- Доступны колонны с 3, 4 и 5 секциями
- Режим звучания зуммера: непрерывный/прерывистый (по выбору)
- Различные варианты электрического питания

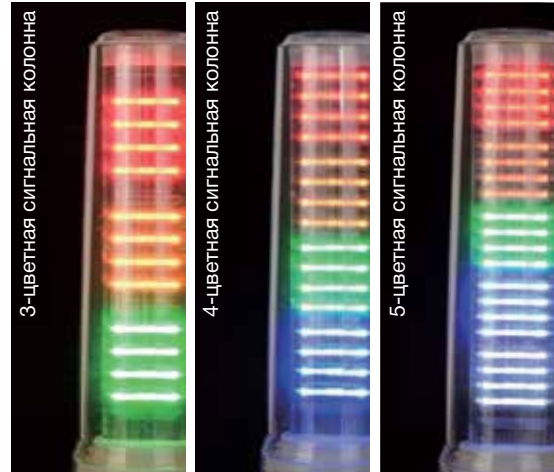

Технические характеристики

Функция	Непрерывное свечение, мигающее свечение, зуммер
Источник питания	24 В=, 110-220 В~ (50-60 Гц)
Допустимый диапазон напряжения питания	24 В=: 21,6-26,4 В= 110-220 В~: 100-240 В~
Частота мигания	24 В= <input type="checkbox"/> 75±5/мин 110-220 В~ <input type="checkbox"/>
Громкость зуммера	Непрерывное звучание: 80±5 дБ <input type="checkbox"/> Прерывистое звучание: 80±5 дБ <input type="checkbox"/> При 1М * Пользователь может выбрать только один из двух режимов звучания зуммера.
Цвет плафонов	Прозрачный (внутренний и наружный) - поликарбонатный полимер
Способ монтажа	Только вертикально
Способ подключения	Выступающий кабель
Температура окр. среды	-20°C ~ 50°C
Температура при хранении	-20°C ~ 70°C
Отн. влажность окр. среды	45 - 85%
Электрическая прочность изоляции	500 В~, 50/60 Гц в течение 1 минуты
Сопротивление изоляции	100 МОм или больше (при измерении мегомметром с напряжением 500 В=)
Виброустойчивость	10 ~ 55 Гц (время цикла - 1 минута) Двойная амплитуда 0,75 мм в осях X, Y, Z
Кабель	UL1007/22AWG
Степень защиты	IP65 (модель с зуммером: IP62)
Сертификаты	CE (только 24 В), RoHS
Масса (устройство пост. тока) (с зуммером)	Тип PY7MP: прибл. 555 г Тип PY7ML: прибл. 520 г Тип PY7MG: прибл. 320 г Тип PY7MM: прибл. 310 г

Примечание. Срок службы светодиода варьируется в зависимости от рабочих условий и условий окружающей среды

Потребляемый ток (среднекв. ±10%)

Кол-во секций	Цвет светодиода	24 В=		110-220 В~	
		Стандарт	С зуммером	Стандарт	С зуммером
3 секции	R+Y+G	0,14 А	0,16 А	0,08 А	0,09 А
3 секции	R+B+G	0,20 А	0,22 А	0,10 А	0,11 А
4 секции	R+Y+G+B	0,23 А	0,25 А	0,11 А	0,11 А
5 секций	R+Y+G+B+W	0,25 А	0,27 А	0,11 А	0,11 А

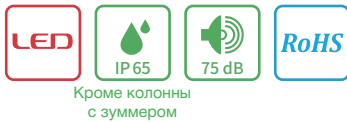

Кроме колонны с зуммером

Устройства серии PY7M – это экономичные светодиодные колонны диаметром 70 мм, секции которых оснащаются 7-цветными светоизлучающими светодиодами. Верхняя часть светодиодной колонны имеет гладкий прозрачный корпус, обеспечивающий защиту от воды и пыли. Изделие отличается удобством технического обслуживания. Свет, излучаемый светодиодами через внутренний плафон, хорошо виден на больших расстояниях.



Характеристики продукции

- Различные варианты монтажа 4 изделий
- 3 цвета корпуса (слоновая кость, черный, серебристый)
- Изделие излучает цвет линейки RGB - 7 комбинаций цвета
- Режим звучания зуммера: Прерывистое звучание
- Различные варианты электрического питания

Варианты комбинации цвета RGB (7 цветов)



Информация для заказа

PY7M P - Z 02 - RGB - B

① ② ③ ④ ⑤

① Способ монтажа

P	Алюминиевая трубка + крепежный элемент в виде опорной пластины из алюминия
M	Устройство крепится непосредственно на панель управления (1/2" NPT) и фиксируется с помощью пластиковой гайки
G	Два крепежных элемента на корпусе для установки на поверхность, позволяют крепить корпус устройства непосредственно к панель управления
L	Алюминиевая труба для крепления устройства с помощью болтов и гайки M20

② Режим свечения

Без обозн.	Непрерывное свечение
B	Непрерывное свечение + зуммер
F	Непрерывное свечение + мигающее свечение
Z	Непрерывное свечение + мигающее свечение + зуммер

③ Источник питания

02	24 В=
FF	110–220 В~

⑤ Цвет корпуса

1	Цвет слоновой кости
B	Черный
C	Серебристое матовое покрытие

④ Цвет светодиода

RGB	Красный + синий + зеленый
RYG	Красный + желтый + зеленый

Потребляемый ток (среднекв. значение ±10%)

Цвет светодиода	24 В=		110–220 В~	
	Стандарт	С зуммером	Стандарт	С зуммером
RYG	0,20 А	0,22 А	0,04-0,09 А	0,05-0,09 А
RBG	0,22 А	0,23 А	0,05-0,10 А	0,06-0,10 А

Технические характеристики

Функция	Непрерывное свечение, мигающее свечение, зуммер
Источник питания	24 В=, 110–220 В~ (50–60 Гц)
Допустимый диапазон напряжения питания	24 В=: 21,6–26,4 В= 110–220 В~: 100–240 В~
Частота мигания	24 В= _____ 75±5/мин 110–220 В~ 7±5/мин
Громкость зуммера	Прерывистое звучание: 75±5 дБ (на расстоянии 1 м)
Цвет плафонов	Прозрачный (внутренний и наружный) - поликарбонатный полимер
Способ монтажа	Только вертикальный
Способ подключения	Выступающий кабель
Температура окр. среды	-20°C–50°C
Температура при хранении	-20°C–70°C
Отн. влажность окрж. среды	45 - -85%
Электрическая прочность изоляции	500 В~, 50/60 Гц в течение 1 минуты
Сопротивление изоляции	100 МОм или более (при измерении мегомметром с напряжением 500 В=)
Виброустойчивость	10 – 55 Гц (время цикла - 1 минута) Двойная амплитуда 0,75 мм в осях X, Y, Z
Кабель	UL1007/22AWG
Степень защиты	IP65 (модель с зуммером: IP62)
Сертификаты	RoHS
Масса (устройство пост. тока) (с зуммером)	Тип PY7MP: прил. 555 г Тип PY7ML: прил. 520 г Тип PY7MG: прил. 320 г Тип PY7MM: прил. 310 г

Примечание. Срок службы светодиода варьируется в зависимости от рабочих условий и условий окружающей среды

Размеры

(единица измерения: мм)

▼ Тип PY7MG

<Монтажное отверстие>

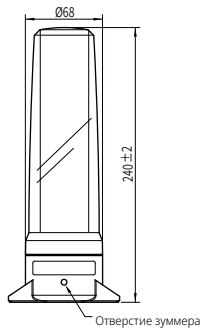
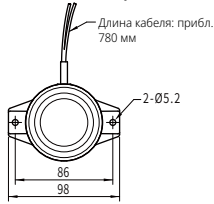

▼ Тип PY7MP

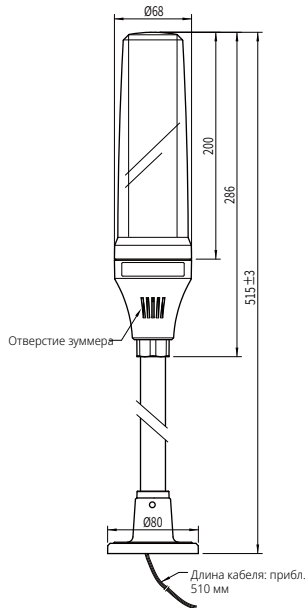

<Монтажное отверстие>

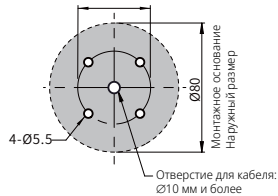

▼ Тип PY7ML

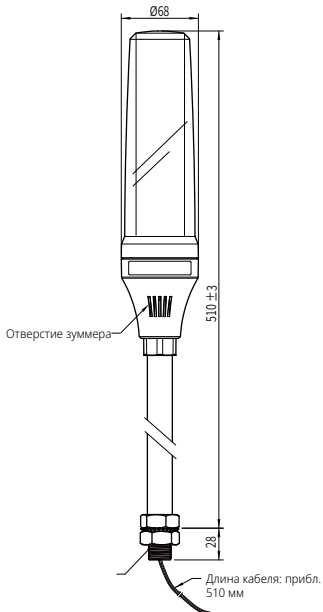

<Монтажное отверстие>

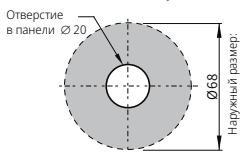

▼ Тип PY7MM

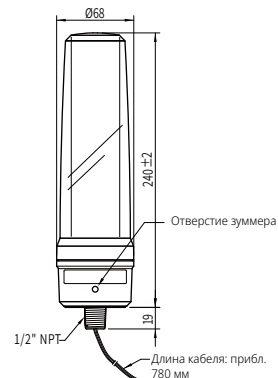

<Монтажное отверстие>

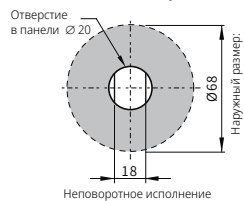

Электрическая схема

24 В=

Непрерывное свечение + зуммер

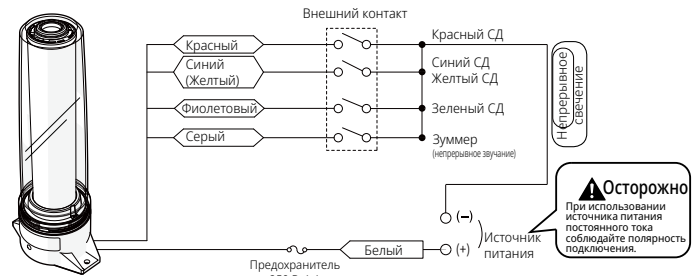

Осторожно
При использовании источника питания постоянного тока соблюдайте полярность подключения.

110-220 В~

Непрерывное свечение + зуммер

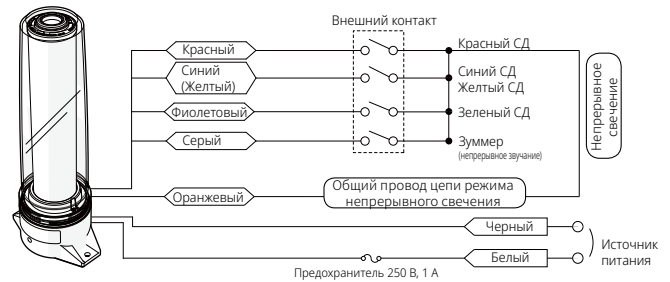

Осторожно
Запрещается соединять провода цепи питания с проводами цепей прерывистого свечения или непрерывного свечения. (оранжевый провод) В противном случае существует риск повреждения устройства.

24 В=, 110~220 В~

Непрерывное свечение/мигающее свечение/зуммер

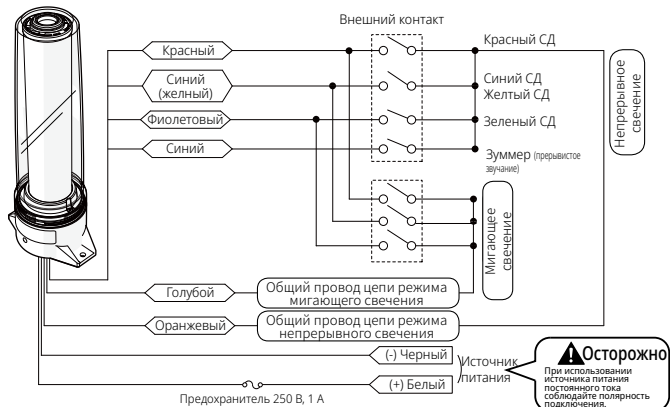

Осторожно
Запрещается соединять провода цепи питания с проводами цепей прерывистого свечения или непрерывного свечения. (оранжевый/голубой провод) В противном случае существует риск повреждения устройства.

Таблица соответствия цвета RGB

Состояние	Цвет провода	Цвет светодиода
1	Красный провод	Красный
2	Фиолетовый провод	Зеленый
3	Синий провод	Синий
4	Красный + фиолетовый провод	Желтый
5	Красный + синий провод	Розовый
6	Фиолетовый + синий провод	Голубой
7	Красный + фиолетовый + синий провод	Белый

Дополнительные детали

Кронштейны для крепления на стену

Только для модели PY7ML

MAM-DS25
Сталь



Только для модели PY7MG/P

MAM-DS38
Сталь



Только для модели PY7MP/M

MAM-DS10
Сталь



Информация о способах монтажа и дополнительных принадлежностях приводится на стр. 80-81.



Кроме колонны с зуммером

3-цветная колонна этой серии отличается широким углом видимости и оснащается многоканальным аналоговым вводом. При активации одной сигнальной линии вся колонна светится одним цветом; при активации второй линии колонна делится на две части, каждая из которых излучает свой цвет.



«Новейшая светодиодная колонна, позволяющая отображать 1 или 2 сигнальных цвета»

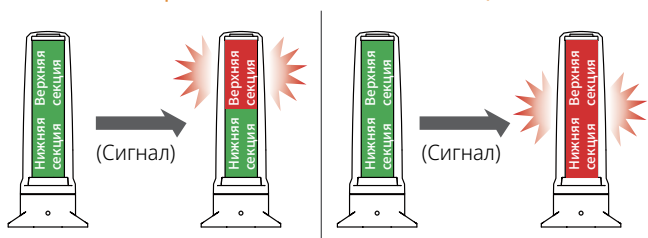

Информация для заказа

PY7T P - F 02 - RBG - B

① ② ③ ④ ⑤

① Способ монтажа

P	Алюминиевая трубка + крепежный элемент в виде опорной пластины из алюминия
M	Устройство крепится непосредственно на панель управления (1/2" NPT) и фиксируется с помощью пластиковой гайки
G	Два крепежных элемента на корпусе, предназначенные для установки на поверхность, позволяют крепить корпус устройства непосредственно на панели управления
L	Алюминиевая труба для крепления устройства с помощью болтов и гайки M20

② Режим свечения

Без обозн.	Непрерывное свечение
B	Непрерывное свечение + зуммер
F	Непрерывное + мигающее свечение
Z	Непрерывное свечение + мигающее свечение + зуммер

③ Источник питания

02	24 В=
FF	110-220 В~

④ Цвет светодиода

RBG	Красный + синий + зеленый
-----	---------------------------

⑤ Цвет корпуса

1	Цвет слоновой кости
B	Черный
c	Серебристое матовое покрытие

Характеристики продукции

- Различные варианты монтажа 4 изделий
- 3 цвета корпуса (слоновая кость, черный, серебристый)
- Режим звучания зуммера: Прерывистое звучание
- Различные варианты электрического питания

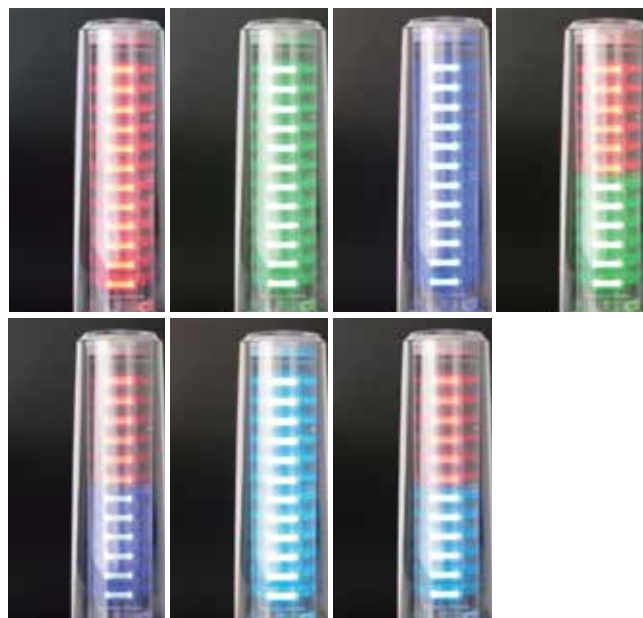

Технические характеристики

Функция	Непрерывное свечение, мигающее свечение, зуммер
Источник питания	24 В=, 110-220 В~ (50-60 Гц)
Допустимый диапазон напряжения питания	24 В=: 21,6-26,4 В= 110-220 В~: 100-240 В~
Частота мигания	24 В= 110-220 В~
Громкость зуммера	Прерывистое звучание: 75±5 дБ (на расстоянии 1 м)
Цвет плафонов	Прозрачный (внутренний и наружный) - поликарбонатный полимер
Способ монтажа	Только вертикальный
Способ подключения	Выступающий кабель
Температура окр. среды	-20°C ~ 50°C
Температура при хранении	-20°C ~ 70°C
Отн. влажность окрж. среды	45 ~ 85%
Электрическая прочность изоляции	500 В~, 50/60 Гц в течение 1 минуты
Сопротивление изоляции	100 МОм или больше (при измерении мегомметром с напряжением 500 В=)
Виброустойчивость	10 - 55 Гц (время цикла - 1 минута) Двойная амплитуда 0,75 мм в осях X, Y, Z
Кабель	UL1007/22AWG
Степень защиты	IP65 (модель с зуммером: IP62)
Сертификаты	RoHS
Масса (устройство пост. тока) (с зуммером)	Тип PY7TP: прил. 555 г Тип PY7TL: прил. 520 г Тип PY7TG: прил. 320 г Тип PY7TM: прил. 310 г

Примечание. Срок службы светодиода варьируется в зависимости от рабочих условий и условий окружающей среды

Потребляемый ток (среднекв. ±10%)

Цвет светодиода	24 В=		110-220 В~	
	Стандарт	С зуммером	Стандарт	С зуммером
Изделия RBG	0,22 А	0,23 А	0,05-0,10 А	0,06-0,10 А

Размеры

(единица измерения: мм)

▼ Тип PY7TG

<Монтажное отверстие>

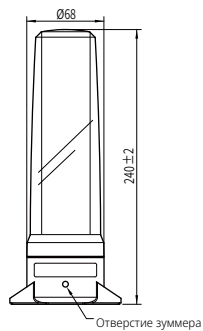
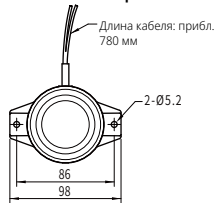

▼ Тип PY7TP

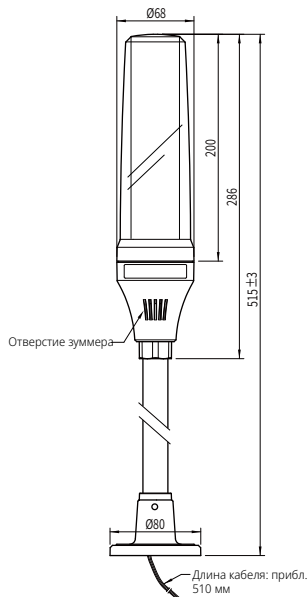

<Монтажное отверстие>

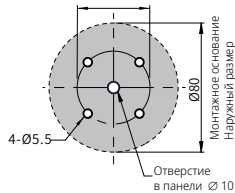

▼ Тип PY7TL

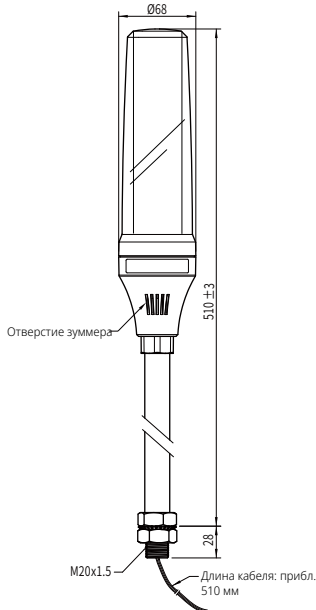

<Монтажное отверстие>

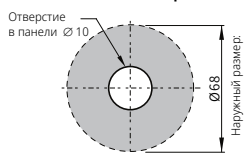

▼ Тип PY7TM

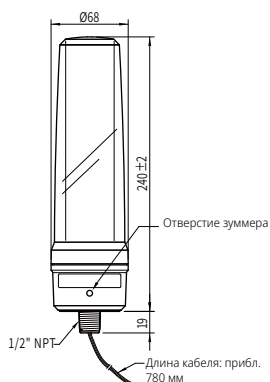

<Монтажное отверстие>



Дополнительные детали

Кронштейны для крепления на стену

Только для модели PY7■L

MAM-DS25
Сталь



Только для модели PY7■G/P

MAM-DS38
Сталь



Только для модели PY7■P/M

MAM-DS10
Сталь



Информация о способах монтажа и дополнительных принадлежностях приводится на стр. 80-81.

Электрическая схема

24 В=

Непрерывное свечение + зуммер

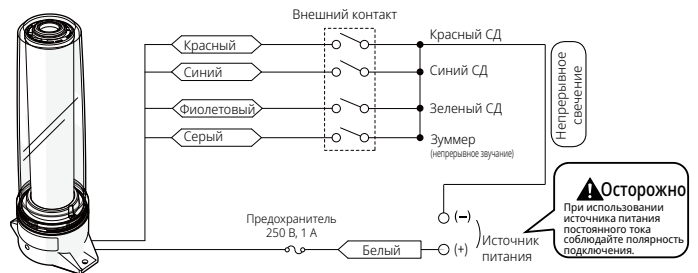

110-220 В~

Непрерывное свечение + зуммер

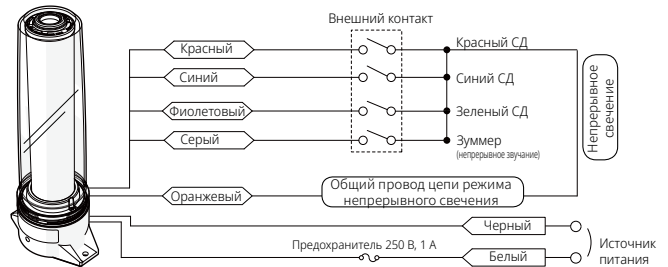

Осторожно Запрещается соединять провода цепи питания с проводами цепей прерывистого свечения или непрерывного свечения. (оранжевый провод) В противном случае существует риск повреждения устройства.

24 В=, 110~220 В~

Непрерывное свечение/мигающее свечение/зуммер

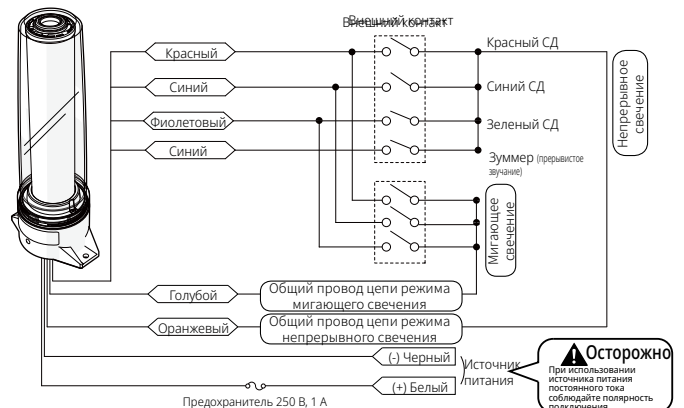

Осторожно Запрещается соединять провода цепи питания с проводами цепей прерывистого свечения или непрерывного свечения. (оранжевый/голубой провод) В противном случае существует риск повреждения устройства.

Условия эксплуатации

Колонна RGB – таблица состояний

Состояние	Входное состояние			Цвет свечения	
	Красный СД (красный провод)	Синий СД (синий провод)	Зеленый СД (фиолет. провод)	Верхняя секция	Нижняя секция
Состояние 1	0	1	1	Красный	
Состояние 2	1	0	1	Синий	
Состояние 3	1	1	0	Зеленый	
Состояние 4	0	1	0	Красный	Зеленый
Состояние 5	0	0	1	Синий	Красный
Состояние 6	1	0	0	Голубой	
Состояние 7	0	0	0	Синий	Голубой 1
Состояние 8	1	1	1	Не горит	
Примечание	0: Оранжев. провод (-) общий (COM) ----> состояние подключения 1: состояние размыкания				

Серия PTE Модульная светодиодная колонна, диаметр 56 мм



Модель с зуммером IP 50

Световые колонны серии PTE сочетают в себе последние достижения в области светодиодных технологий с высочайшим уровнем безопасности (сертификат UL). Благодаря инновационной конструкции колонна PTE является оптимальным решением для систем автоматизации многих других систем.

Характеристики продукции

- Привлекательный внешний вид
- Модульные светодиодные компоненты
- Оптимальная яркость и равномерное распределение света через призмобразные плафоны
- Удобство сборки за счет применения блокировочных элементов
- 7 вариантов монтажа
- Возможность использования зуммера (дополнительное оборудование) с громкостью звучания 80 дБ (фиксированная или регулируемая громкость)
- Степень защиты IP65

Информация для заказа

PTE - A P F - 3 02 - RYG - B (H) W

① ② ③ ④ ⑤ ⑥ ⑦ ⑧ ⑨

※ дополнительно

① Тип корпуса

Тип корпуса	Описание	Способ монтажа
S	Длинный корпус; монтаж на поверхность	C
A	Длинный корпус; монтаж на стойку	G / P / R / M / D / J
D	Короткий корпус; монтаж на стойку (только для моделей с напряжением питания 24 В)	G / P / R / M / D / J
L	Короткий корпус; монтаж на поверхность (только для моделей с напряжением питания 24 В)	C

② Способ монтажа

C	Непосредственное крепление корпуса (винт M20)
G	Монтажное монтажное основание из пластика
P	Алюминиевая стойка + монтажное монтажное основание из пластика
R	Алюминиевая стойка + поворотное монтажное монтажное основание из пластика
M	Алюминиевая стойка + монтажное основание из пластика с винтом M20
D	Алюминиевая стойка + монтажное основание из алюминия
J	Алюминиевая стойка с регулируемой длиной + монтажное монтажное основание из пластика

* ПРИМЕЧАНИЕ. Монтажное основание типа R (поворот на 180 градусов).

③ Режим свечения

Без обозн.	Непрерывное свечение
F	Непрерывное + мигающее свечение
B	Непрерывное свечение + зуммер (фикс. громкость)
V	Непрерывное свечение + зуммер (регу. громкость)
Z	Непрерывное + мигающее свечение + зуммер (фикс. громкость)
X	Непрерывное + мигающее свечение + зуммер (регу. громкость)

④ Кол-во секций

1	1 секция
2	2 секции
3	3 секции
4	4 секции
5	5 секций (без возм. установки зуммера)

⑤ Источник питания

02	24 В~/=
FF	90-240 В~

⑥ Цвет плафонов (сверху вниз)

R	Красный	B	Синий
Y	Желтый	C	Бесцветный
G	Зеленый		

Дополнительно

⑦ Цвет корпуса (дополнительно)

B	Черный
---	--------

⑧ Зуммер (дополнительно)

(H)	Зуммер с громкостью 100 дБ – регулируемая громкость - Модель: MPZ-56H
-----	---

⑨ Цвет плафона (дополнительно)

W	Бесцветный (для всех плафонов)
---	--------------------------------

Дополнительные детали

Кронштейны для крепления на стену



MAM-DS28
Сталь



MAM-DS25
Сталь



MAM-DS30
Пластик

Информация о способах монтажа и дополнительных принадлежностях приводится на стр. 80-81.

Светодиодный модуль



▲ PTE-02-R



▲ PTE-02-Y



▲ PTE-02-G



▲ PTE-02-B



▲ PTE-02-C



Размеры (единица измерения: ±2мм)

Стандартная длина стойки: 225 мм

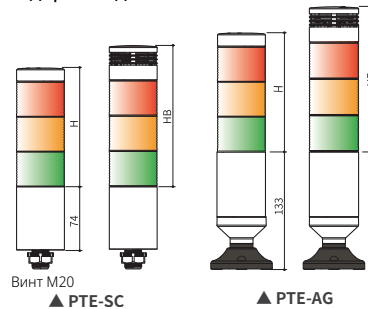

▲ PTE-SC

▲ PTE-AG

<ед. измерения: ±2мм>

	H	HB
1 секция	56	81
2 секции	97	122
3 секции	138	163
4 секции	179	204
5 секций	220	

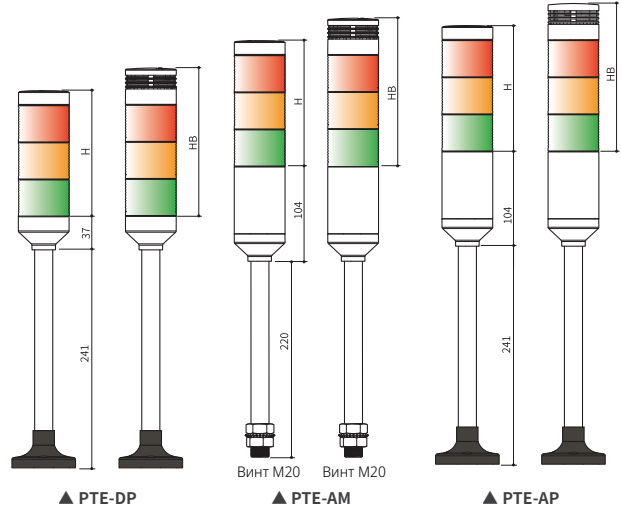

▲ PTE-DP

▲ PTE-AM

▲ PTE-AP

Потребляемый ток

Цвет светодиода	Красный	Желтый	Зеленый/синий/бесцветный
Ток/мощность (24 В) ±10%	33 мА / 0,77 Вт	27 мА / 0,62 Вт	42 мА / 1,00 Вт
Масса	Прибл. 43 г		

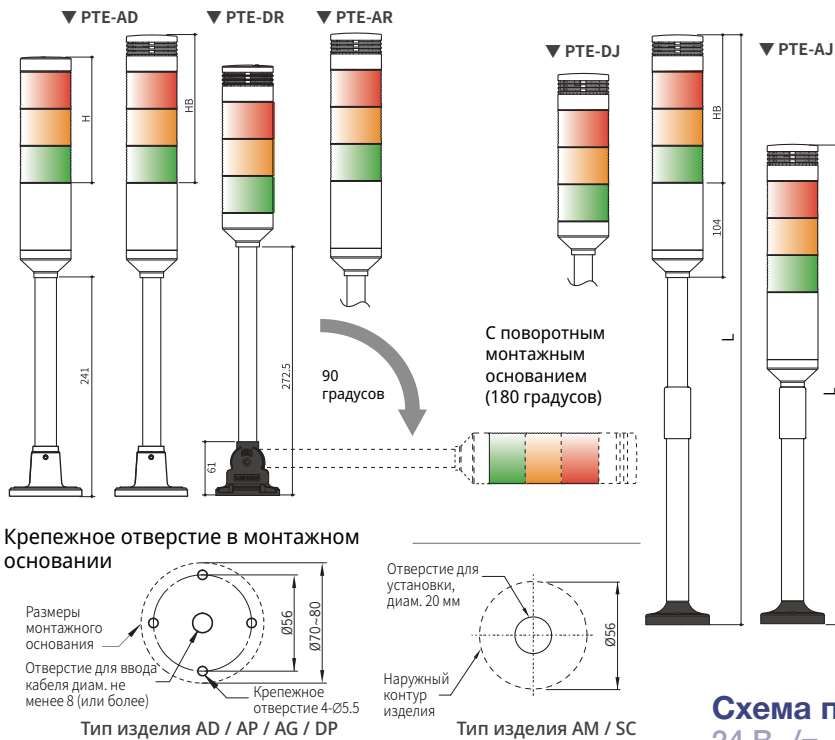

Крепёжное отверстие в монтажном основании



Тип PTE-AJ (данные указаны для модели с зуммером)

Тип	Длина изделия (мин. ~ макс. ±5 мм)			Диапазон регулирования	Длина кабеля (±50 мм)
	2 секции	3 секции	4 секции		
A	370-410	410-450	450-490	40 мм	732-622
B	395-460	435-500	475-540	65 мм	692-752
C	440-520	480-560	520-600	80 мм	622-702
D	525-710	565-750	605-790	185 мм	432-617
E	665-960	705-1000	745-1040	295 мм	183-477

Тип PTE-DJ (данные указаны для модели с зуммером)

Тип	Длина изделия (мин. ±5 мм)			Диапазон регулирования	Длина кабеля (±50 мм)
	2 секции	3 секции	4 секции		
A	302-342	344-384	384-424	40 мм	649-689
B	327-392	368-433	409-474	65 мм	609-669
C	372-425	414-494	454-534	80 мм	539-619
D	457-642	499-684	539-724	185 мм	604-704
E	597-892	639-934	679-974	295 мм	250-544

Схема подключения

24 В~/=

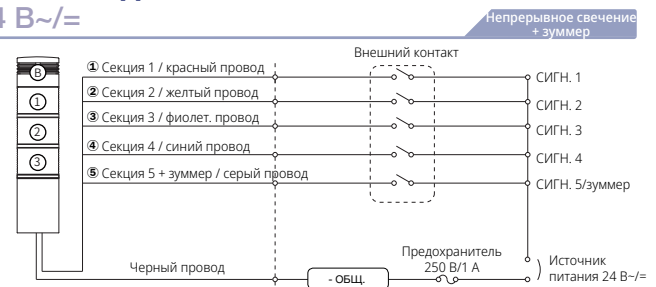

* Для цепей постоянного тока соблюдение полярности не требуется.

90~240 В~

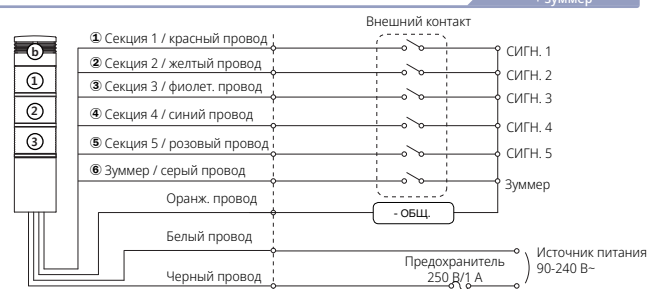

ВНИМАНИЕ Запрещается соединять провода цепи питания с проводами цепей прерывистого свечения или непрерывного свечения. (оранжевый провод) В противном случае существует риск повреждения устройства.

24 В~/=, 90~240 В~

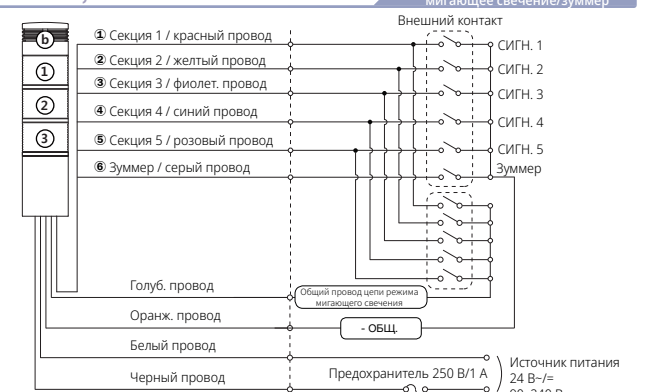

* Для цепей постоянного тока соблюдение полярности не требуется.

Технические характеристики

Функция	Непрерывное свечение, мигающее свечение, зуммер
Источник питания	24 В~/=, 90-240 В~ (50/60 Гц)
Цвет светодиода	Красный, желтый, зеленый, синий, белый
Размер	56 мм
Максимальное количество секций	Стандартная модель: 5 секций (модель с зуммером: 4 секции)
Частота мигания	80±5 раз/мин
Цвет плафонов	Красный, желтый, зеленый, синий, бесцветный
Способ монтажа	Только вертикальный
Способ подключения	Выводные провода
Температура окр. среды	-15 ~40°C
Температура при хранении	-20 ~70°C
Отн. влажность окр. среды	45 - -85%
Виброустойчивость	0,75 мм при 10-55 Гц
Кабель	UL1007/22AWG
Сертификаты	UL, CE, RoHS
Степень защиты	IP65 (модель с зуммером: IP50)

Примечание. Срок службы светодиода варьируется в зависимости от рабочих условий и условий окружающей среды.

Потребляемый ток (среднекв. ±10%)

Кол-во секций	Цвет светодиода	Источник питания			
		24 В~/=		90-240 В~	
		Стандарт	С зуммером	Стандарт	С зуммером
1	Красный	33 мА	65 мА	17 мА	47 мА
2	Красный + зеленый	75 мА	105 мА	39 мА	70 мА
3	Красный + желтый + зеленый	102 мА	135 мА	56 мА	90 мА
4	Красный + желтый + зеленый + синий	144 мА	180 мА	75 мА	105 мА
5	Красный + желтый + зеленый + синий + белый	186 мА	-	97 мА	-

Зуммеры

Тип сигнала	Стандартный звук зуммера: «пи, пи, пи»		
Модель	MPZ-56F	MPZ-56G	MPZ-56H
Режим звучания	Фиксированный уровень громкости	Регулируемый уровень громкости	
Громкость звука	80±5 дБ на расстоянии 1 м	10-80 ±5 дБ на расстоянии 1 м	10-100±5 дБ на расстоянии 1 м
Ток	30 мА	150 мА	

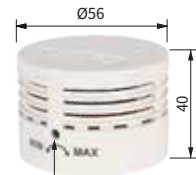

Регулятор уровня звука
Модель: MPZ-56G, MPZ-56H

Серия PTE Трехцветная светодиодная колонна, диаметр 56 мм



Модель с зуммером IP 50

Характеристики продукции

- Трехцветная колонна с модульными светодиодными компонентами
- Оптимальная яркость и равномерное распределение света через призмобразные плафоны
- Удобство сборки за счет применения блокировочных элементов
- Возможность использования зуммера (дополнительное оборудование) с громкостью звучания 80 дБ (фиксированная или регулируемая громкость)
- 4 варианта монтажа
- Степень защиты IP65



Информация для заказа

PTM - **A P F** - 1 02 - **RYG** - **B**

① Тип корпуса	Способ монтажа
S Длинный корпус; монтаж на поверхность	C
A Длинный корпус; монтаж на стойку	G / P / R / M / D / J
D Короткий корпус; монтаж на стойку (только для моделей с напряжением питания 24 В)	G / P / R / M / D / J
L Короткий корпус; монтаж на поверхность (только для моделей с напряжением питания 24 В)	C

② Способ монтажа	Способ монтажа
C Непосредственное крепление корпуса (винт M20)	C
G Монтажное основание из пластика	G / P / R / M / D / J
P Алюминиевая стойка + монтажное основание из пластика	G / P / R / M / D / J
M Алюминиевая стойка + монтажное основание из пластика (винт M20)	C

③ Режим свечения	Режим свечения
Без обозн.	Непрерывное свечение
F	Непрерывное + мигающее свечение
B	Непрерывное свечение + зуммер (фиксированная громкость)
V	Непрерывное свечение + зуммер (регулируемая громкость)
Z	Непрерывное + мигающее свечение + зуммер (фиксированная громкость)
X	Непрерывное + мигающее свечение + зуммер (регулируемая громкость)

④ Количество секций	⑥ Цвет плафонов (сверху вниз)
1 1 секция	R Красный + желтый + зеленый
	Y Красный + зеленый + синий
⑤ Источник питания	⑦ Цвет корпуса (дополнительно)
02 24 В~/=	B Черный
FF 90~240 В~	

Зуммеры

Тип сигнала	Стандартный звук зуммера: «пи, пи, пи»		
Модель	MPZ-56F	MPZ-56G	MPZ-56H
Режим звучания	Фиксированный уровень громкости	Регулируемый уровень громкости	
Громкость звука	80±5 дБ на расстоянии 1 м	10-80 ±5 дБ на расстоянии 1 м	10-100±5 дБ на расстоянии 1 м
Ток	30 мА		



Регулятор уровня звука
Модель: MPZ-56G, MPZ-56H

Размеры (единица измерения: мм)

Стандартная длина стойки: 225 мм

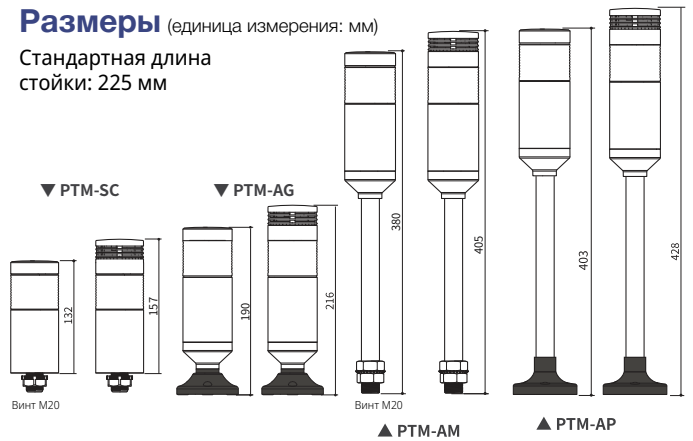

Крепёжное отверстие в монтажном основании



Технические характеристики

Функция	Непрерывное свечение, мигающее свечение, зуммер		
Источник питания	24 В~/=, 90-240 В~ (50/60 Гц)		
Потребляемый ток	Стандартная модель: 24 В~/= - 35 мА, 90-240 В~ - 16 мА Модель с зуммером: 24 В~/= - 80 мА, 90-240 В~ - 22 мА		
Частота мигания	80±5 раз/мин		
Цвет светодиода	RYG (красный, желтый, зеленый), RGB (красный, зеленый, синий)		
Цвет плафонов	Бесцветный	Максимальное количество секций	Макс. 1 секция
Способ монтажа	Только вертикально	Способ подключения	Выводные провода
Температура окр. среды	-15 ~ 40°C	Температура при хранении	-20 - 70°C
Отн. влажность окр. среды	45 - 85%	Виброустойчивость	0,75 мм при 10-55 Гц
Кабель	UL1007/22AWG	Сертификаты	UL, CE, RoHS
Степень защиты	IP65 (модель с зуммером: IP50)		

Примечание. Срок службы светодиода варьируется в зависимости от рабочих условий и условий окружающей среды.

Схема подключения

24 В~/= Непрерывное свечение + зуммер



90~240 В~ Непрерывное свечение + зуммер



24 В~/=, 90~240 В~ Непрерывное свечение/мигающее свечение/зуммер

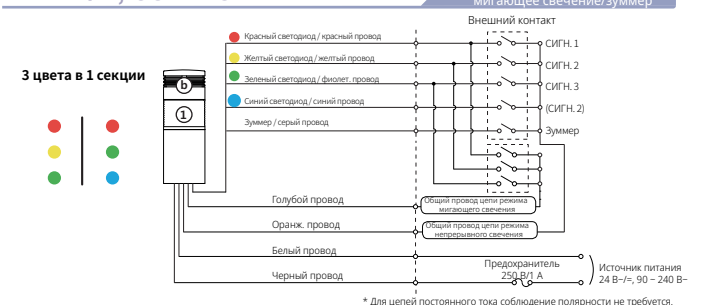



Светодиодные сигнальные лампы с куполообразным плафоном обладают повышенной видимостью и не требуют технического обслуживания.



Информация для заказа

PTD - A P F - 1 0 2 - R - B

① ② ③ ④ ⑤ ⑥ ⑦

① Тип корпуса

	Способ монтажа
S Длинный корпус; монтаж на поверхность	C
A Длинный корпус; монтаж на стойку	G / P / M
D Короткий корпус; монтаж на стойку (только для моделей с напряжением питания 24 В)	G / P / M
L Короткий корпус; монтаж на поверхность (только для моделей с напряжением питания 24 В)	C

② Способ монтажа

C Непосредственное крепление корпуса (винт M20)
G Монтажное монтажное основание из пластика
P Алюминиевая стойка + монтажное монтажное основание из пластика
M Алюминиевая стойка + монтажное основание из пластика (винт M20)

③ Режим свечения

Без обозн.	Непрерывное свечение
F	Непрерывное + мигающее свечение

④ Цвет плафона

R	Красный	1 цвет
Y	Желтый	
G	Зеленый	
B	Синий	
C	Бесцветный	
RYG	Красный + желтый + зеленый (все плафоны бесцветные)	3 цвета в 1 секции (цвет светодиода)
RGB	Красный + зеленый + синий (все плафоны бесцветные)	

④ Количество секций

1	1 секция
---	----------

⑤ Источник питания

02	24 В~/=
FF	90-240 В~

⑦ Цвет корпуса (дополнительно)

B	Черный
---	--------

Дополнительные детали

Кронштейны для крепления на стену

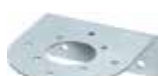

MAM-DS28
Сталь



MAM-DS25
Сталь



MAM-DS30
Пластик

Информация о способах монтажа и дополнительных принадлежностях приводится на стр. 80-81.

Характеристики продукции

- Модульные светодиодные компоненты
- Оптимальная яркость и равномерное распределение света через призмобразные плафоны
- Удобство сборки за счет применения блокировочных элементов
- 4 варианта монтажа
- Степень защиты IP65
- Сертификат RoHS

▼PTD-DP ▼PTD-AP ▼PTD-DM ▼PTD-AM

Размеры (единица измерения: мм)

Стандартная длина стойки: 225 мм

▼PTD-LC ▼PTD-SC ▼PTD-AG

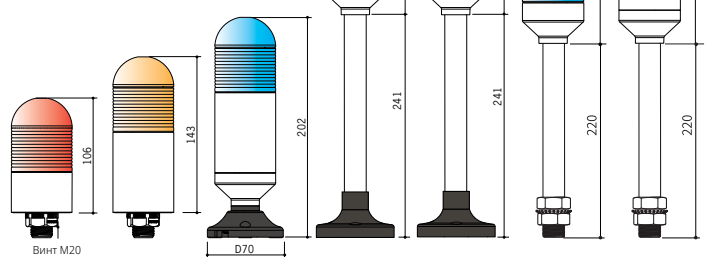

Крепежное отверстие в монтажном основании

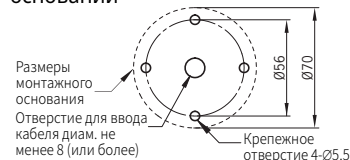

Тип изделия AP / AG / DP

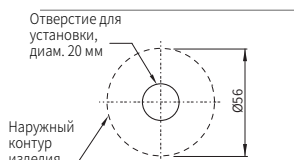

Тип изделия AM / SC

Технические характеристики

Функция	Непрерывное свечение, мигающее свечение		
Источник питания	24 В~/=, 90-240 В~ (50/60 Гц)		
Цвет плафонов	Красный, желтый, зеленый, синий, бесцветный		
Диаметр плафона	56 мм	Максимальное количество секций	Макс. 1 секция
Частота мигания	80 ± 5 раз/мин		
Виброустойчивость	0,75 мм при 10-55 Гц		
Температура окр. среды	-15°C ~ 40°C	Температура при хранении	-20°C ~ 70°C
Отн. влажность окр. среды	45 ~ 85%	Степень защиты	IP65
Сертификаты	CE, UL, RoHS	Кабель	UL1007/22AWG

Потребляемый ток (±10%)

Источник питания	24 В~/=	90-240 В~
1-цветный плафон	65 мА	32 мА
3-цветный светодиод	52 мА	26 мА

Схема подключения

24 В~/=, 90~240 В~

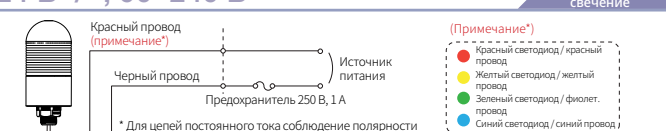

24 В~/=, 90-240 В~



ПРИМЕЧАНИЕ. См. схему подключения модели PTM - комбинация RGB, RYG (3 цвета)

Серия PL4 Светодиодная колонна, диаметр 45 мм



Колонна PL4 – это многофункциональная светодиодная колонна диаметром 45 мм. Данное изделие почти не требует технического обслуживания и отличается высокой экономичностью.



Характеристики продукции

- 1 - 5 секций
- Встроенный зуммер: 75±5 дБ
- Разные варианты рабочего напряжения
- Призматический плафон обеспечивает высокую видимость под любым углом
- Различные монтажные исполнения и дополнительные принадлежности

Технические характеристики

Функция	Непрерывное свечение, мигающее свечение, зуммер
Источник питания	12 В~/=, 24 В~/=, 12-24 В~/= 110-220 В~ (50/60 Гц)
Цвет светодиода	Красный, желтый, зеленый, синий, бесцветный
Размер	45 мм
Максимальное количество секций	Не более 5 секций
Частота мигания	12 В= - 75± 5 раз/мин 12~, 24 В~/= 80±5 раз/мин 110-220 В ~
Громкость зуммера (макс.)	Прерывистое звучание: 75±5 дБ (пи-пи-пи) Непрерывное звучание: 75±5 дБ (пи- - -)
Цвет плафонов	Красный, желтый, зеленый, синий, бесцветный
Способ монтажа	Только вертикально
Способ подключения	Выводные провода
Температура окр. среды	-20°C ~ 40°C
Температура при хранении	-20°C ~ 70°C
Отн. влажность окрж. среды	45 - 85%
Виброустойчивость	0,75 мм при 10-55 Гц
Кабель	UL1007/22AWG
Сертификаты	CE, RoHS
Степень защиты	IP63 (модель с зуммером: IP52)

Информация для заказа

* дополнительно

PL4 - G Z - 3 FF - RYG - W (BC)

① ② ③ ④ ⑤ ⑥ ⑦

① Способ монтажа

M	Алюминиевая стойка + монтажное основание из пластика (винт M20)
P	Алюминиевая стойка + монтажное основание из пластика
G	О основание из пластика

② Режим свечения

Без обозн.	Непрерывное свечение
B	Непрерывное свечение + зуммер
F	Непрерывное + мигающее свечение
Z	Непрерывное свечение + мигающее свечение + зуммер

③ Количество секций

1	1 секция	4	4 секции
2	2 секции	5	5 секций
3	3 секции		

④ Источник питания

01	12 В~/= (непрерывное свечение, только функция зуммера)
02	24 В~/= (непрерывное свечение, только функция зуммера)
00	12-24 В~/=
FF	110-220 В~

⑤ Цвет плафонов (сверху вниз)

R	Красный	B	Синий
Y	Желтый	C	Бесцветный
G	Зеленый		

Дополнительно

⑥ Цвет плафонов (сверху вниз)

R Бесцветный (для всех плафонов)

⑦ Цвет корпуса (дополнительно)

- (B) Черный корпус
- (C) Непрерывное звучание (пи - - - - -)

Потребляемый ток (среднекв. значение ±10 %)

Кол-во секций	Цвет светодиода	Один источник питания			
		12 В~/=		24 В~/=	
		Стандарт	C зуммером	Стандарт	C зуммером
1	Красный	0,05 А	0,07 А	0,03 А	0,08 А
2	Красный + зеленый	0,10 А	0,12 А	0,06 А	0,10 А
3	Красный + желтый + зеленый	0,15 А	0,15 А	0,09 А	0,13 А
4	Красный + желтый + зеленый + синий	0,20 А	0,20 А	0,12 А	0,16 А
5	Красный + желтый + зеленый + синий + бесцветный	0,25 А	0,25 А	0,15 А	0,20 А

Кол-во секций	Цвет светодиода	Произвольный источник питания			
		12-24 В~/=		110-220 В~/=	
		Стандарт	C зуммером	Стандарт	C зуммером
1	Красный	0,22 А	0,25 А	0,03 А	0,03 А
2	Красный + зеленый	0,30 А	0,32 А	0,05 А	0,06 А
3	Красный + желтый + зеленый	0,38 А	0,38 А	0,01 А	0,01 А
4	Красный + желтый + зеленый + синий	0,46 А	0,46 А	0,09 А	0,09 А
5	Красный + желтый + зеленый + синий + бесцветный	0,52 А	0,52 А	0,11 А	0,11 А

Дополнительные детали

Кронштейны для крепления на стену



MAM-DS28
Сталь



MAM-DS25
Сталь



MAM-DS30
Пластик

Информация о способах монтажа и дополнительных принадлежностях приводится на стр. 80-81.

Размеры (единица измерения: мм)

Тип PL4M

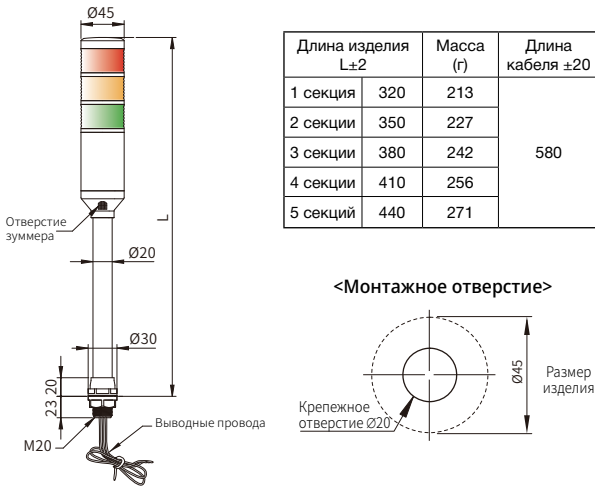

Тип PL4G

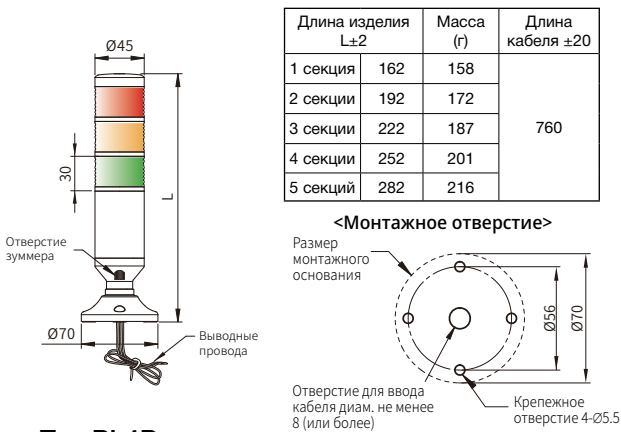

Тип PL4P

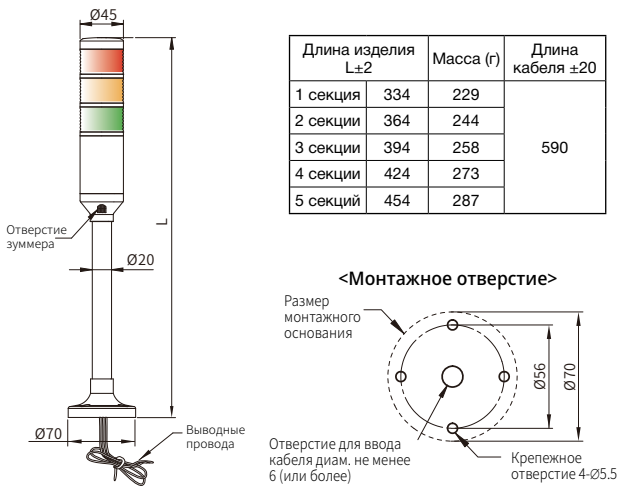

Дополнительные детали

Монтажное основание из алюминия



MAM-DS32
Алюминий

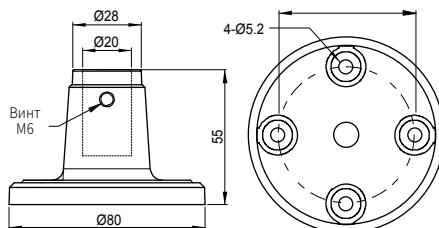

× Касательно модели PL4P – при установке алюминиевого монтажного основания общая длина изделия не меняется.

Схема подключения

12 В~/=

24 В~/=

Непрерывное свечение,
Непрерывное свечение + зуммер

PL4■-■01 | PL4■B-■01
PL4■-■02 | PL4■B-■02

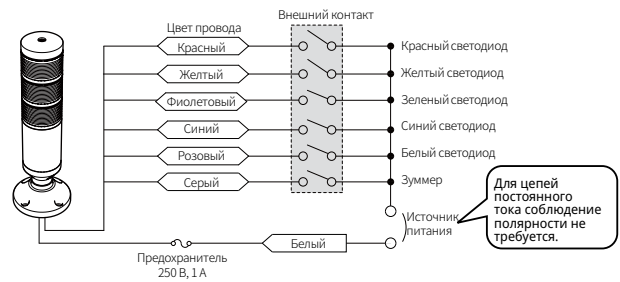

12-24 В~/=

110-220 В~

Непрерывное свечение,
Непрерывное свечение + зуммер

PL4■-■00 | PL4■-■FF
PL4■B-■00 | PL4■B-■FF

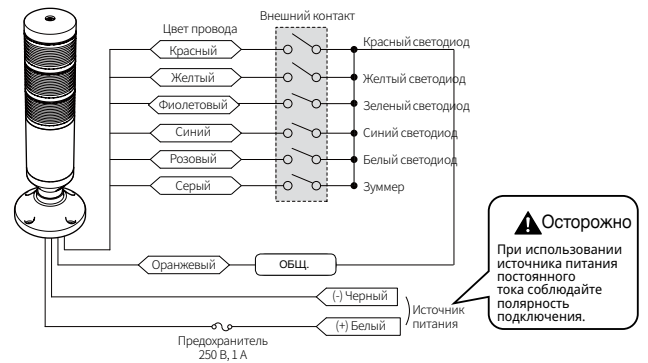

Внимание

Запрещается соединять провода цепи питания с проводами цепи прерывистого свечения или непрерывного свечения. (оранжевый провод) В противном случае существует риск повреждения устройства.

12-24 В~/=

110-220 В~

Непрерывное свечение,
Непрерывное свечение + зуммер

PL4■Z-■00
PL4■Z-■FF

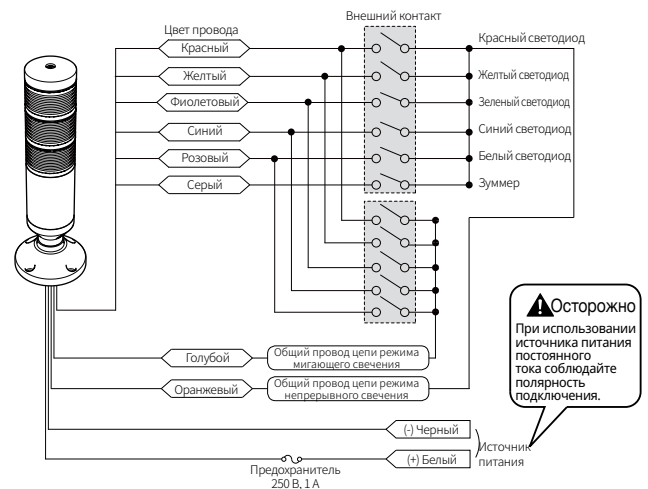

Внимание

Запрещается соединять провода цепи питания с проводами цепи прерывистого свечения или непрерывного свечения. (оранжевый/голубой провод) В противном случае существует риск повреждения устройства.



Только для моделей с питанием 12/24 В

Колонны PME практически не требуют технического обслуживания и благодаря новейшей светодиодной технологии отличаются высокой экономичностью.



Информация для заказа

PME G F - 3 02 - RYG

① ② ③ ④ ⑤

Виброотгн-щающая резина

① Способ монтажа

M	Алюминиевая стойка + монтажное основание из пластика (винт M20)
P	Алюминиевая стойка + монтажное основание из пластика
G	Монтажное основание из пластика

② Режим свечения

Без обозн.	Непрерывное свечение
B	Непрерывное свечение + зуммер
F	Непрерывное + мигающее свечение
Z	Непрерывное свечение + мигающее свечение + зуммер

Примечание. Модель с зуммером – только 12 или 24 В

③ Количество секций

1	1 секция	4	4 секции
2	2 секции	5	5 секций
3	3 секции		

④ Источник питания

01	12 В~/= (непрерывное свечение, только функция зуммера)
02	24 В~/= (непрерывное свечение, только функция зуммера)
FF	90~240 В~

⑤ Цвет плафонов (сверху вниз)

R	Красный	B	Синий
Y	Желтый	C	Бесцветный
G	Зеленый		

Технические характеристики

Размер	45 мм
Источник питания	12 В~/=, 24 В~/=, 90-240 В~ (50/60 Гц)
Максимальное количество секций	Не более 5 секций
Частота мигания	80±5 раз/мин
Громкость зуммера	80±5 дБ на расстоянии 1 м - (доступны только модели с напряжением питания 12 В, 24 В)
Цвет плафонов	Красный, желтый, зеленый, синий, бесцветный
Температура окр. среды	-15°C~40°C
Температура при хранении	-20°C~70°C
Отн. влажность окрж. среды	45 - 85% (без конденсации)
Сопротивление изоляции	Не менее 100 МОм (при измерении мегомметром с напряжением 500 В=)
Виброустойчивость	0,75 мм при 10~55 Гц
Материал	Корпус: полимер ABS Плафон: поликарбонатный полимер Стойка: алюминий Монтажное основание: полимер PA6
Способ монтажа	- Монтаж на стойку - Непосредственный монтаж
Сертификаты	CE, RoHS
Степень защиты	IP52
Кабель	UL1007/22AWG

Примечание. Срок службы светодиода варьируется в зависимости от рабочих условий и условий окружающей среды

Размеры

<единица измерения: мм>

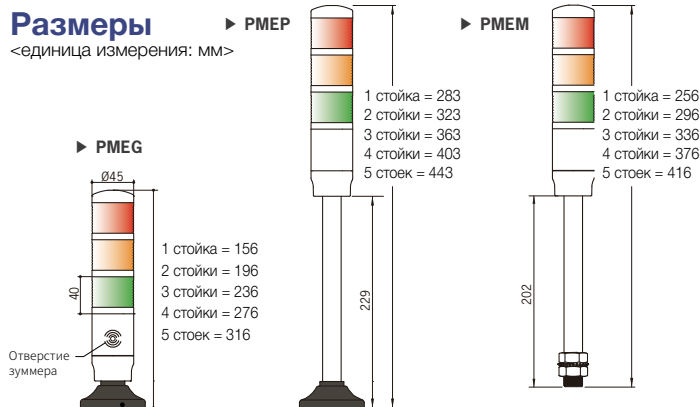

Крепежное отверстие в монтажном основании



Потребляемый ток (среднекв. значение ±10 %)

Источник питания	1 стойка	2 стойки	3 стойки	4 стойки	5 стоек	
12 В	Стандарт	0,06 А	0,10 А	0,17 А	0,20 А	0,24 А
	Зуммер	0,07 А	0,11 А	0,18 А	0,21 А	0,25 А
24 В	Стандарт	0,03 А	0,07 А	0,11 А	0,15 А	0,18 А
	Зуммер	0,06 А	0,09 А	0,14 А	0,17 А	0,20 А
90 ~ 240 В	Стандарт	0,02 А	0,05 А	0,07 А	0,10 А	0,12 А

Схема подключения

12/24 В~/= Непрерывное свечение / зуммер

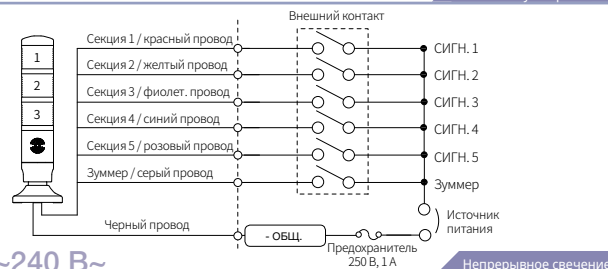

90~240 В~

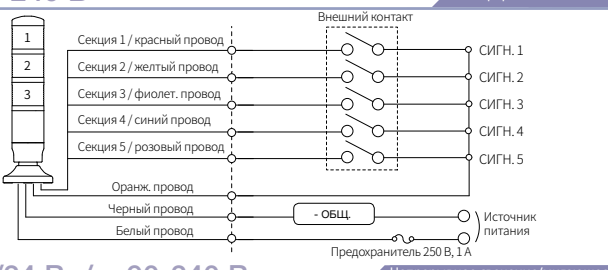

12/24 В~/=, 90-240 В~

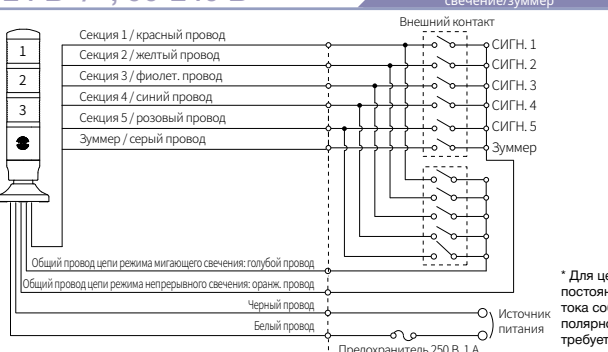

* Для цепей постоянного тока соблюдение полярности не требуется.



Высокая яркость



Информация для заказа

MP8 C - F 3 00 - RYG - B

① ② ③ ④ ⑤ ⑥

① Способ монтажа

C	Непосредственное крепление корпуса
G	Монтажное основание из пластика

② Режим свечения

Без обозн.	Непрерывное свечение
F	Непрерывное + мигающее свечение
B	Непрерывное свечение + мигающее свечение + зуммер

③ Количество секций

1	1 секция	4	4 секции
2	2 секции	5	5 секций
3	3 секции		

④ Источник питания

00	12 ~ 24 В~/=
FF	90 ~ 240 В~

⑤ Цвет плафонов (сверху вниз)

R	Красный	B	Синий
Y	Желтый	C	Бесцветный
G	Зеленый		

⑥ Цвет корпуса

Без обозн.	Цвет слоновой кости
B	Черный

Технические характеристики

Размер	86 мм
Источник питания	12-24 В~/=, 90-240 В~ (50/60 Гц)
Функция	Непрерывное свечение, мигающее свечение, зуммер
Цвет плафонов	Красный, желтый, зеленый, синий и бесцветный
Максимальное количество секций	Не более 5 секций
Способ монтажа	Непосредственный монтаж корпуса, крепление на монтажное основание из пластика
Частота мигания	80±10 раз/мин
Громкость зуммера	Мин. 10 ~ макс. 100 ±5 дБ (на расстоянии 1 м); регулирование громкости
Цвет корпуса	Белый/черный (дополнительно)
Температура окр. среды	-15°C ~ 40°C
Температура при хранении	-20°C ~ 70°C
Отн. влажность окр. среды	45 ~ 85%
Сопротивление изоляции	Не менее 100 МОм (при измерении мегомметром с напряжением 500 В=)
Виброустойчивость	0,75 мм при 10-55 Гц
Степень защиты	IP65 / IP40 (с зуммером)
Кабель	UL1007/22AWG

Примечание. Срок службы светодиода варьируется в зависимости от рабочих условий и условий окружающей среды.

Потребляемый ток

Информация о потреблении тока приводится на стр. 20

Уникальная круглая призма обеспечивает широкий угол излучения света, отличается высокой интенсивностью излучения, ярким цветом и более высоким качеством в сравнении с аналогичными изделиями.

Характеристики продукции

- Уникальные призматические плафоны Menics гибридного исполнения.
- Повышенный уровень освещения: специальная конструкция обеспечивает повышенную интенсивность светового излучения
- Монтаж: монтаж непосредственно на основание, монтаж на пластиковое основание
- Плафоны: высокопрочный термостойкий корпус из поликарбонатного полимера обладает высочайшей надежностью и обеспечивает превосходную светопередачу
- Цветовая гамма: Красный, желтый, зеленый, синий и бесцветный
- Монтаж: только вертикально
- Данное изделие соответствует требованиям директивы RoHS

Размеры <единица измерения: мм>



Схема подключения

Схемы подключения приводятся на стр. 20

Дополнительные детали

Кронштейны для крепления на стену

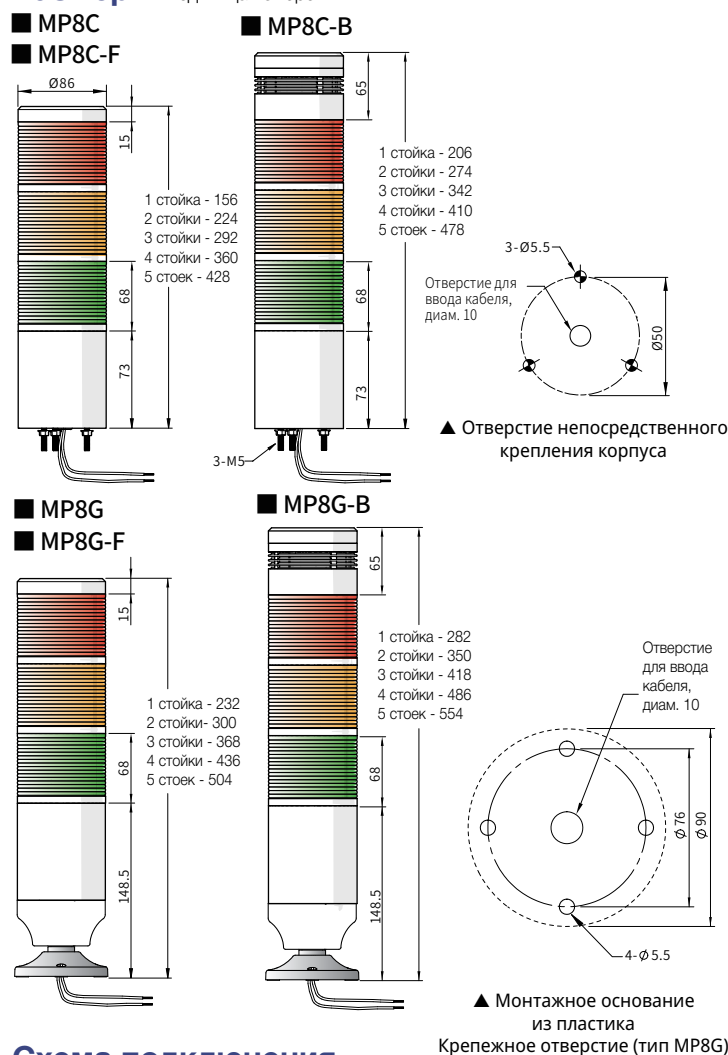

MAM-DS30
Полимер
ABS



MAM-DS26
Сталь



MAM-DS28
Сталь

Информация о способах монтажа и дополнительных принадлежностях приводится на стр. 80-81.



Высокая яркость

Светодиодная колонна ML8 оснащается нержавеющей алюминиевым корпусом и монтируется посредством крепления корпуса.



Информация для заказа

ML8 M - F 3 00 - RYG - B

① ② ③ ④ ⑤ ⑥

① Длина корпуса

C	100 мм, алюминиевый корпус
G	150 мм, алюминиевый корпус
L	200 мм, алюминиевый корпус

② Режим свечения

Без обозн.	Непрерывное свечение
F	Непрерывное + мигающее свечение
B	Непрерывное свечение + мигающее свечение + зуммер

③ Количество секций

1	1 секция	4	4 секции
2	2 секции	5	5 секций
3	3 секции		

④ Источник питания

00	12 ~ 24 В~/=
FF	90 ~ 240 В~

⑤ Цвет плафонов (сверху вниз)

R	Красный	B	Синий
Y	Желтый	C	Бесцветный
G	Зеленый		

⑥ Цвет корпуса

Без обозн.	Цвет слоновой кости
B	Черный

Технические характеристики

Размер	86 мм
Источник питания	12-24 В~/=, 90-240 В~ (50/60 Гц)
Функция	Непрерывное свечение, мигающее свечение, зуммер
Цвет плафонов	Красный, желтый, зеленый, синий и бесцветный
Максимальное количество секций	Не более 5 секций
Способ монтажа	Непосредственное крепление корпуса
Частота мигания	80±10 раз/мин
Громкость зуммера	Мин. 10 ~ макс. 100 ±5 дБ (на расстоянии 1 м); регулирование громкости
Цвет корпуса	Белый/черный (дополнительно)
Температура окр. среды	-15°C~40°C
Температура при хранении	-20°C ~ 70°C
Отн. влажность окрж. среды	45 ~ 85%
Сопротивление изоляции	Не менее 100 МОм (при измерении мегомметром с напряжением 500 В=)
Виброустойчивость	0,75 мм при 10~55 Гц
Степень защиты	IP65 / IP40 (с зуммером)
Кабель	UL1007/22AWG

Примечание. Срок службы светодиода варьируется в зависимости от рабочих условий и условий окружающей среды.

Потребляемый ток

Информация о потреблении тока приводится на стр. 20

Характеристики продукции

- Уникальные призматические плафоны Menics гибридного исполнения.
- Повышенный уровень освещения: специальная конструкция обеспечивает повышенную интенсивность светового излучения
- Монтаж: Непосредственный монтаж
- Основной корпус: устойчивый к коррозии анодированный алюминий.
- Плафоны: сверхпрочный термостойкий поликарбонатный полимер обеспечивает высокую надежность и превосходную светопередачу
- Цветовая гамма: Красный, желтый, зеленый, синий и бесцветный
- 3 исполнения по длине корпуса
- Монтаж: только вертикально
- Данное изделие соответствует требованиям директивы RoHS

Размеры <единица измерения: мм>

■ Стандартная модель

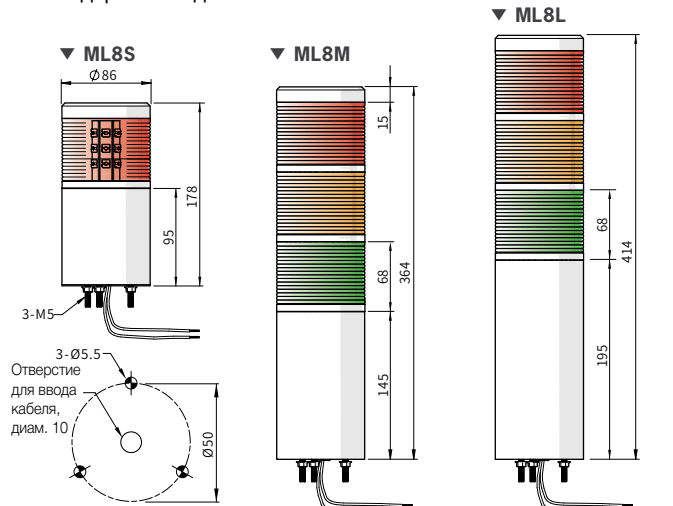

▲ Монтажное отверстие корпуса

■ Модель с зуммером

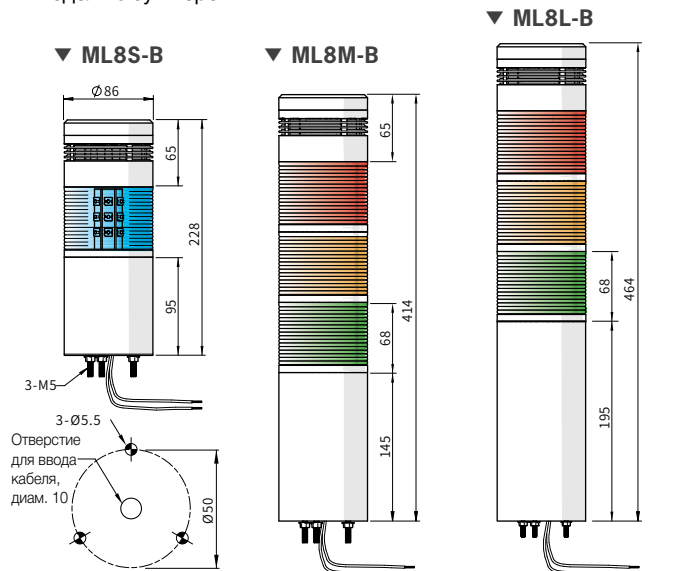

▲ Монтажное отверстие корпуса

■ Длина изделия

(единицы измерения: мм)

	Модель	1 секция	2 секции	3 секции	4 секции	5 секций
Стандартное исполнение	ML8S	178	246	314	382	450
	ML8M	228	296	364	432	500
	ML8L	278	346	414	482	550
Исполнение с зуммером	ML8S-B	228	296	364	432	500
	ML8M-B	278	346	414	482	550
	ML8L-B	328	396	464	532	600

Схема подключения

Схемы подключения приводятся на стр. 20

Схема подключения

Серия MP8/ML8

12~24 В~/=, 90-240 В~

Непрерывное свечение / зуммер



12~24 В~/=, 90-240 В~

Непрерывное свечение/ мигающее свечение

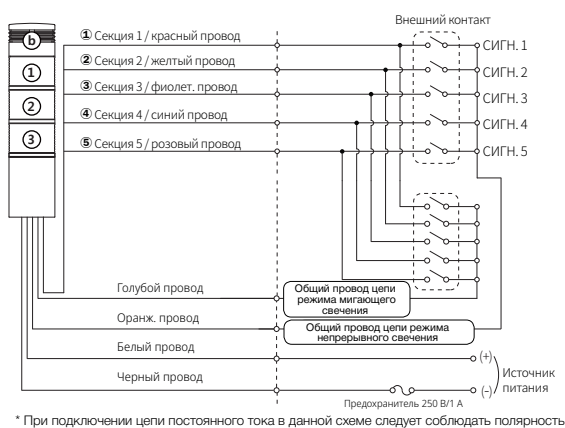

12~24 В~/=, 90-240 В~

Непрерывное свечение/мигающее свечение/зуммер

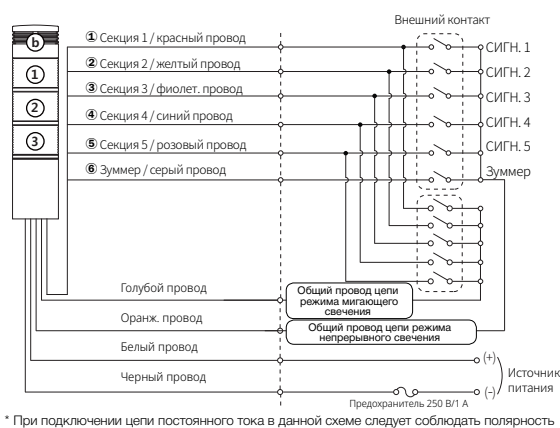

Внимание

Запрещается соединять провода цепи питания с проводами цепей прерывистого свечения или непрерывного свечения. (оранжевый/голубой провод) В противном случае существует риск повреждения устройства.



Запрещается соединять провода цепи питания с проводами цепей прерывистого свечения или непрерывного свечения. (оранжевый/голубой провод) В противном случае существует риск повреждения устройства.

Серия MP8/ML8 Потребляемый ток (среднекв. значение $\pm 10\%$)

Источник питания		1 секция	2 секции	3 секции	4 секции	5 секций
12-24 В	Стандартная модель	0,15 А	0,30 А	0,40 А	0,50 А	0,60 А
	Модель с зуммером	0,17 А	0,32 А	0,42 А	0,52 А	0,62 А
90-240 В	Стандартная модель	0,02 А	0,04 А	0,05 А	0,06 А	0,07 А
	Модель с зуммером	0,03 А	0,04 А	0,05 А	0,06 А	0,07 А

Серия ML8 Дополнительные части

Кронштейны для крепления на стену



MAP-DS30
Полимер ABS



MAM-DS26
Сталь

Информация о способах монтажа и дополнительных принадлежностях приводится на стр. 80-81.

Серия PLD Светодиодная колонна в алюминиевом корпусе, диаметр 25 мм



Сверхтонкая (25 мм) сигнальная колонна в алюминиевом корпусе – оптимальное решение для компактных систем.



Информация для заказа

PLD **M** - **F** **3** **02** - **RYG** (**W**)

① ② ③ ④ ⑤ ⑥

① Длина корпуса

S	65 мм, алюминиевый корпус
M	100 мм, алюминиевый корпус
L	200 мм, алюминиевый корпус

② Режим свечения

Без обозн.	Непрерывное свечение
F	Непрерывное + мигающее свечение

③ Количество секций

1	1 секция	4	4 секции
2	2 секции	5	5 секций
3	3 секции		

④ Источник питания

00	12 В=
FF	24 В=

⑤ Цвет плафонов (сверху вниз)

R	Красный	B	Синий
Y	Желтый	C	Бесцветный
G	Зеленый		

⑥ Цвет корпуса

(W)	Бесцветный (для всех плафонов)
-----	--------------------------------

Технические характеристики

Размер	25 мм
Источник питания	12 В=, 24 В=
Функция	Непрерывное свечение, мигающее свечение
Частота мигания	80±5 раз/мин
Максимальное количество секций	Не более 5 секций
Цвет плафонов	Красный, желтый, зеленый, синий, бесцветный
Температура окр. среды	-15°C~40°C
Температура при хранении	-20°C~70°C
Отн. влажность окр. среды	45 - 85% (без конденсации)
Сопротивление изоляции	Не менее 100 МОм (при измерении мегомметром с напряжением 500 В=)
Виброустойчивость	0,75 мм при 10-55 Гц
Материал	Корпус стойки: алюминий Плафон: поликарбонатный полимер Крепежный болт: алюминий Стопорная гайка: сталь
Способ монтажа	Непосредственный монтаж корпуса
Сертификаты	CE, RoHS
Степень защиты	IP52
Кабель	UL1007/22AWG

Примечание. Срок службы светодиода варьируется в зависимости от рабочих условий и условий окружающей среды

Характеристики продукции

- Призматический плафон гибридного исполнения
- Повышенный уровень освещения: специальная конструкция обеспечивает повышенную интенсивность светового излучения.
- Монтаж: монтаж непосредственно через одно крепежное отверстие.
- Основной корпус: устойчивый к коррозии анодированный алюминий.
- Плафоны: поликарбонатный полимер
- Длина корпуса: PLDS 60 мм / PLDM 100 мм / PLDL 200 мм
- Монтаж: только внутри помещений, только вертикально
- Это изделие имеет маркировку CE и отвечает соответствующим требованиям.
- Данное изделие соответствует требованиям директивы RoHS

Размеры (единица измерения: мм)

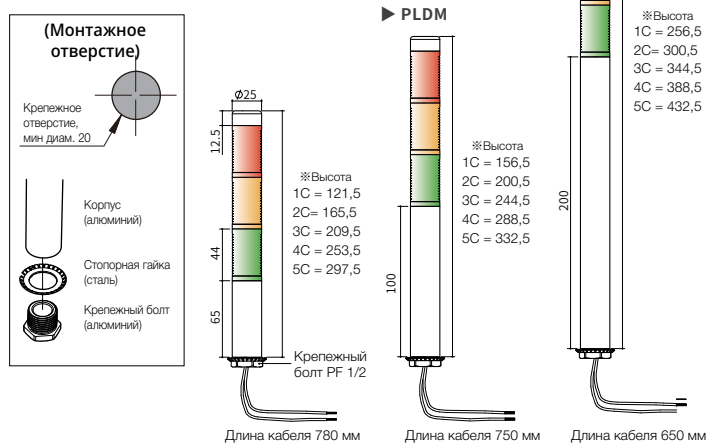

Потребляемый ток

(среднекв. значение ±10%)

Количество секций	12 В=	24 В=
1 секция	0,07 А	0,03 А
2 секции	0,14 А	0,07 А
3 секции	0,21 А	0,10 А
4 секции	0,28 А	0,13 А
5 секций	0,35 А	0,16 А

Дополнительные детали

Кронштейны для крепления на стену



MAM-DS25
Сталь

Информация о способах монтажа и дополнительных принадлежностях приводится на стр. 80-81.

Схема подключения

12 В=, 24 В=

Непрерывное свечение

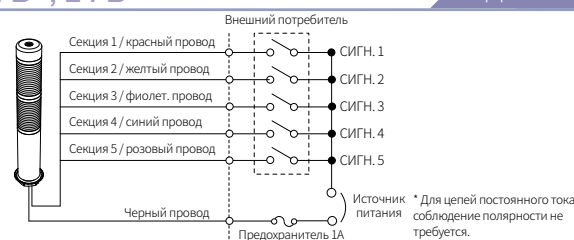

12 В=, 24 В=

Непрерывное свечение / мигающее свечение

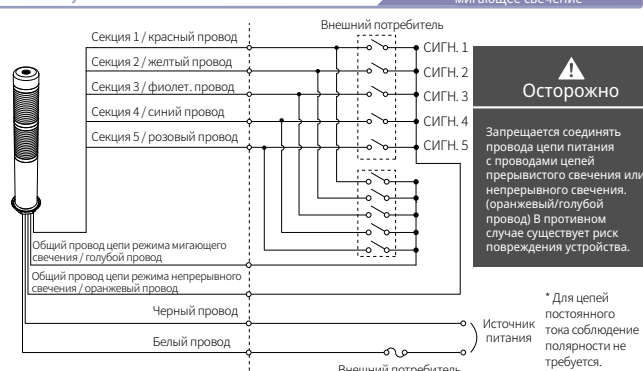



встроенный динамик - 3 типа сирены, 2 типа мелодий



Изделия серии MSGT обеспечивают превосходный обзор, оснащаются двойной системой отражения и обладают высокой яркостью. Эти изделия можно использовать как во внутренних, так и в наружных системах независимо от режима работы светодиодных компонентов. Функции светодиодов легко переключаются с помощью встроенных переключателей режимов. Изделия серии MSGT оснащаются динамиками с громкостью звука 100 дБ (на расстоянии 1 м), которые обеспечивают высокое качество звучания, и не требуют технического обслуживания.

Размеры (единица измерения: мм)

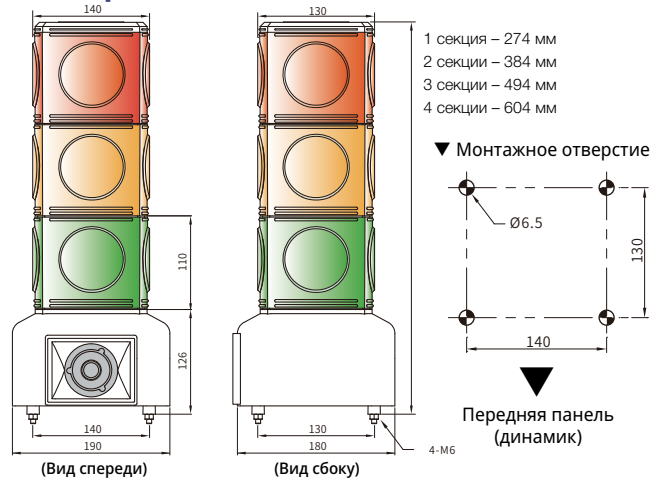

Информация для заказа

MSGT - 3 20 - RYG

① ② ③

① Количество секций

1	1 секция	3	3 секции	01	12 В=	10	110 В~
2	2 секции	4	4 секции	02	24 В=	20	220 В~

② Источник питания

③ Цвет плафонов (сверху вниз)

R	Красный	B	Синий
Y	Желтый	G	Зеленый

Технические характеристики

Функция	Непрерывное свечение, мигающее свечение, вращение
Источник питания	12 В= ±5%, 24 В= ±5% 110 В~ ±10%, 220 В~ ±10% (50/60 Гц)
Запасной предохранитель	Предохранитель в стеклянном корпусе: 51NR, 250 В/1 А; при использовании источника питания 12 В= и 4 секций: 250 В/2 А
Размер	190x180 мм (размер корпуса)
Максимальное количество секций	Фиксированный каркас; доступны устройства с 1-3 секциями (4 секции: дополнительное оборудование)
Частота мигания	Непрерывное мигание (световой сигнал тревоги) 240 ±10 раз/мин
Частота вращения	250 ±10 об/мин (по часовой стрелке)
Громкость звука	Динамик 15 Вт/прибл. 100 ±5 дБ на расстоянии 1 м
Тип звукового сигнала	Сирена – 3 режима, мелодия – 2 режима
Отн. влажность окруж. среды	45 - 85%
Температура окр. среды	-15 ~ 40°C
Температура при хранении	-20 ~ 70°C
Виброустойчивость	0,75 мм при 10 ~ 55 Гц
Электрическая прочность изоляции	500 В~, 50/60 Гц в течение 1 минуты
Сопrotивление изоляции	Более 100 МОм (мегаомметр 500 В=)
Степень защиты	IP23 (вертикальный монтаж)
Масса	Прибл. [1 секция: 2,7 кг] [2 секции: 3,3 кг] [3 секции: 4 кг]
Сертификаты	RoHS

Примечание. Срок службы светодиода варьируется в зависимости от рабочих условий и условий окружающей среды

Потребляемый ток (макс. значение, когда светодиод горит)

Кол-во секций	Цвет светодиода	※ Стандартная модель – только светодиод				※ Модель с динамиком – светодиод и динамик			
		12 В=		24 В=		110 В~		220 В~	
		Стандарт	Модель	Стандарт	Модель	Стандарт	Модель	Стандарт	Модель
1 секция	Кр.	0.25А	0.47А	0.14А	0.36А	0.11А	0.15А	0.05А	0.07А
	Желт.	0.37А	0.49А	0.15А	0.37А	0.12А	0.15А	0.07А	0.09А
	Зел.	0.33А	0.53А	0.19А	0.4А	0.12А	0.16А	0.06А	0.08А
2 секции	Кр. + зел.	0.52А	0.69А	0.3А	0.51А	0.15А	0.19А	0.07А	0.1А
	Кр. + желт.	0.47А	0.66А	0.26А	0.48А	0.14А	0.18А	0.07А	0.09А
	Кр. + желт. + зел.	0.68А	0.84А	0.42А	0.64А	0.19А	0.23А	0.09А	0.11А
3 секции	Кр. + синий + зел.	0.68А	0.84А	0.42А	0.64А	0.19А	0.23А	0.09А	0.11А
	Кр. + желт. + зел. + син.	1.50А	1.50А	0.57А	1.50А	0.31А	0.38А	0.16А	0.2А

Схема подключения

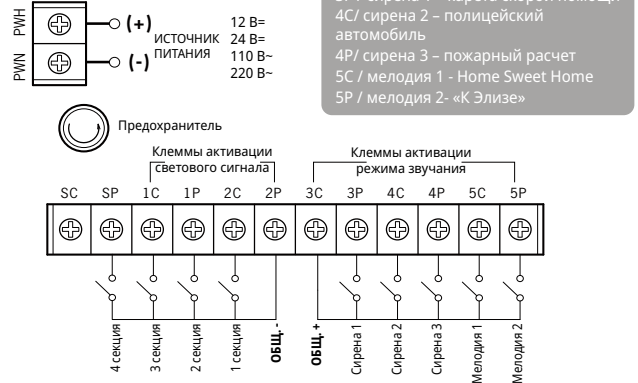

Соблюдайте осторожность при подключении общих проводов (COM) цепей активации светового сигнала и звукового сигнала. Неправильное подключение может привести к повреждению устройства.

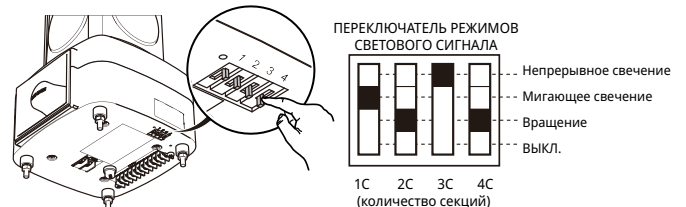

Дополнительные части

MAP-DS33
Сталь

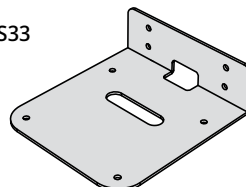

Кронштейны для крепления на стену

Информация о способах монтажа и дополнительных принадлежностях приводится на стр. 80-81.



Многоуровневая сигнальная колонна обладает превосходной устойчивостью к вибрации и отличается продолжительным сроком службы.



Информация для заказа

MT 5C 3 A L G B - RYG

① ② ③ ④ ⑤ ⑥ ⑦

① Диаметр изделия и режим свечения

5C	Диаметр 56 мм – непрерывное + мигающее + зуммер
8C	Диаметр 86 мм – непрерывное + мигающее + зуммер (*примечание)

* ПРИМЕЧАНИЕ. Конфигурация 8C доступна только для типа «G» Количество секций

② Количество секций

1	1 секция	4	4 секции
2	2 секции	5	5 секций
3	3 секции		

③ Источник питания

A	24 В~/=
B	110 В~
C	220 В~

④ Подключение

L	Выводные провода
---	------------------

⑤ Способ монтажа

G	Монтажное основание из пластика
P	Алюминиевая стойка + монтажное основание из пластика
M	Винт M20, монтаж на алюминиевую стойку

⑥ Зуммер

(дополнительное оборудование)

Без обозн.	Без зуммера
B	С зуммером

⑦ Цвет плафона (сверху вниз)

R	Красный	B	Синий
V	Желтый	C	Бесцветный
G	Зеленый		

▶ MT5C/8C Запасные лампы

	Мощность: 10 Вт Базовый тип: двойной контакт (BA15D) Цвет/покрытие: бесцветная Длина: 45 мм Ширина: 16 мм	Напряжение питания	Лампа	Номер детали
	12 В	12 В 10 Вт	MAM-T15-D-012-10	
	24 В	24 В 10 Вт	MAV-T15-D-024-10	
	110 В	120 В 10 Вт	MAV-T15-D-120-10	
	220 В	240 В 10 Вт	MAV-T15-D-240-10	

Характеристики продукции

- Режим непрерывного или мигающего свечения (по выбору)
- Призматические плафоны обеспечивают равномерное распределение света
- Предусмотрены варианты монтажа на поверхность, на стойку или на стену
- Дополнительно доступен комплект для установки зуммера (80 дБ)
- Степень защиты IP54

Технические характеристики

Функция	Непрерывное свечение + мигающее свечение + зуммер
Максимальное количество секций	Изделие доступно для заказа с 1, 2, 3, 4 или 5 секциями
Цвет плафонов	Красный, желтый, зеленый, синий и бесцветный
Степень защиты	IP54/IP50 (с зуммером)
Громкость зуммера	80±5 дБ (на расстоянии 1 м)
Частота мигания	80±10 раз / мин
Кабель	UL3266/22AWG
Сертификаты	UL, CE, RoHS

Потребляемый ток (среднекв. значение ±10%)

Источник питания		1 секция	2 секции	3 секции	4 секции	5 секций
24 В	Стандартная модель	0.4А	0.8А	1.3А	1.7 А	2.0А
	Модель с зуммером	0.43А	0.83 А	1.33А	1.73А	2.03А
110 В	Стандартная модель	0.09А	0.18А	0.27 А	0.36А	0.45А
	Модель с зуммером	0.12А	0.21А	0.30А	0.39А	0.48А
220 В	Стандартная модель	0.04А	0.08А	0.12А	0.16А	0.20А
	Модель с зуммером	0.07А	0.11А	0.15А	0.19А	0.23А

Размеры (единица измерения: мм)

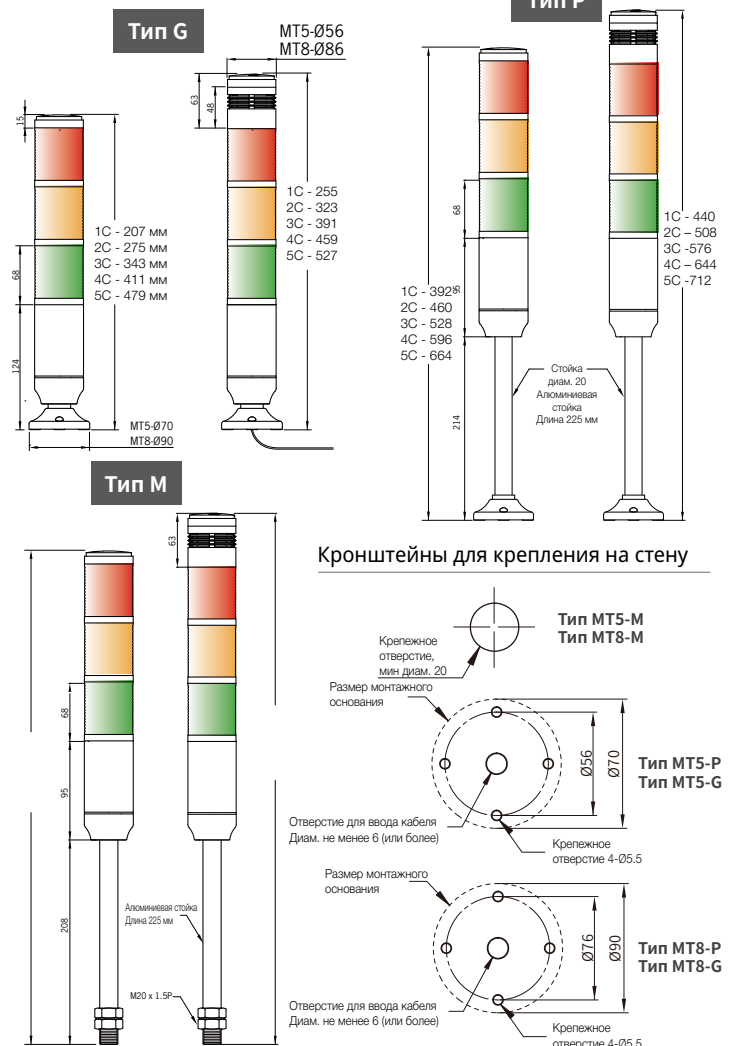

Серия MT5C/8C

24 В~/=

Непрерывное свечение / мигающее свечение / Зуммер

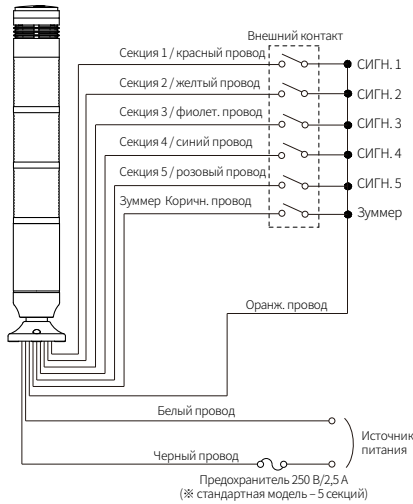

110 В~, 220 В~

Непрерывное свечение / мигающее свечение / Зуммер

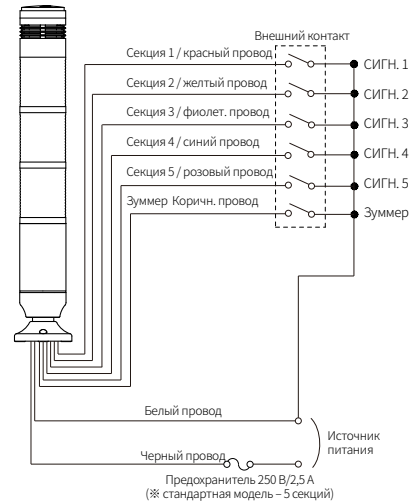

► Серия MT5C/8C Переключение режимов непрерывное свечение / мигающее свечение

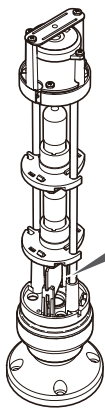

① Чтобы получить доступ к плате управления, поверните верхнюю крышку и удалите лампу, снимите крышку зуммера, плафон и крышку основания.

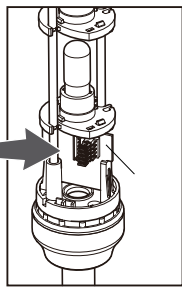

② По умолчанию на заводе перемычка на плате управления устанавливается в положение, соответствующее режиму мигающего свечения. Чтобы установить режим непрерывного свечения какой-либо секции, снимите перемычку соответствующей секции и переставьте ее на соседние контакты.

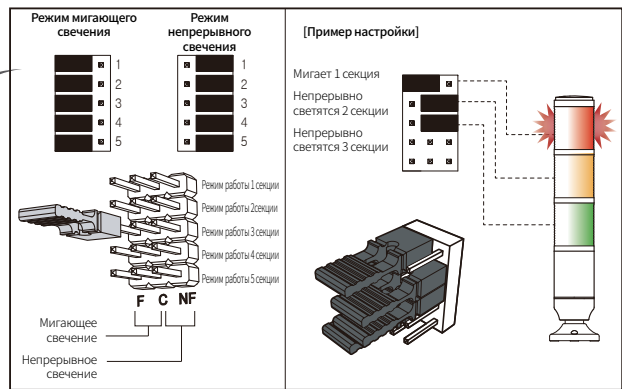

Серия MT4B/5B/8B

12 В~/=, 24 В~/=, 110 В~ 220 В~

Непрерывное свечение

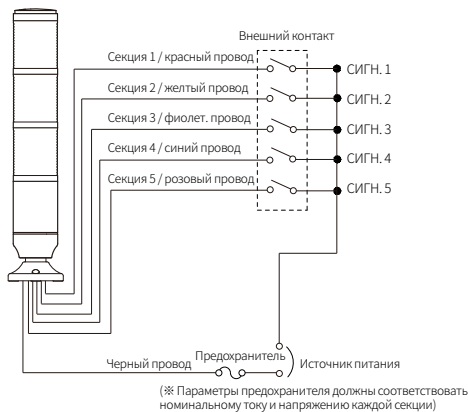

MT4B – замена лампы

Вручную или с помощью инструмента надавите на фиксатор лампы изнутри. Затем удалите лампу.

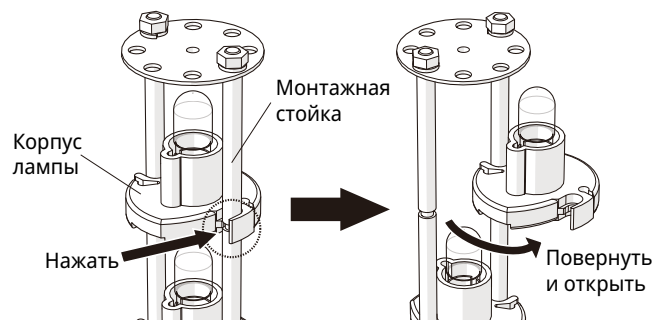

Дополнительные части

Кронштейны для крепления на стену



Только для моделей MT4/5-G/P
MAM-DS28
Сталь



Только для моделей MT4/5-M
MAM-DS25
Сталь



Только для моделей MT4/5-G/P
MAP-DS30
Пластик



Только для модели MT8-G
MAM-DS28
Сталь

Информация о способах монтажа и дополнительных принадлежностях приводится на стр. 80-81.



Экономичные многоуровневые сигнальные колонны с превосходной вибростойкостью и длительным сроком эксплуатации.

Характеристики продукции

- Продолжительный срок эксплуатации и высокая надежность
- Призматические плафоны обеспечивают равномерное распределение света
- В моделях MT5/MT8 можно использовать светодиодные источники света (дополнительное оборудование)
- Предусмотрены варианты монтажа на поверхность, на стойку или на стену
- Сертификаты MT4B - CE, UL, RoHS
- Сертификаты MT5B/8B - UL, RoHS

Запасные части

▶ MT4B – запасные лампы

Мощность: 5 Вт Базовый тип: один контакт (BA9S) Цвет/покрытие: бесцветная Длина 28 мм Ширина: 10 мм	Напряжение питания	Лампа	Номер детали
	12 В	12 В 5 Вт	MAV-T09-S-012-05
	24 В	24 В 5 Вт	MAV-T09-S-024-05
	110 В	130 В 5 Вт	MAV-T09-S-130-05
	220 В	240 В 5 Вт	MAV-T09-S-240-05

▶ MT5B/8B Запасные лампы

Мощность: 10 Вт Базовый тип: двойной контакт (BA15D) Цвет/покрытие: бесцветная Длина: 45 мм Ширина: 16 мм	Напряжение питания	Лампа	Номер детали
	12 В	12 В 10 Вт	MAM-T15-D-012-10
	24 В	24 В 10 Вт	MAM-T15-D-024-10
	110 В	120 В 10 Вт	MAM-T15-D-120-10
	220 В	240 В 10 Вт	MAM-T15-D-240-10

Информация для заказа

MT 4B 3 A L G - RYG

① ② ③ ④ ⑤ ⑥

① Диаметр изделия и режим свечения

4B	Диаметр 45 мм – непрерывное свечение
5B	Диаметр 56 мм – непрерывное свечение
8B	Диаметр 86 мм – непрерывное свечение (*примечание)

* ПРИМЕЧАНИЕ. 8B монтируется только на тип G

② Количество секций

1	1 секция	4	4 секции
2	2 секции	5	5 секций
3	3 секции		

③ Источник питания

A	24 В~/=	C	220 В~
B	110 В~	D	12 В~/=

④ Подключение

L	Выводные провода
---	------------------

⑥ Цвет плафонов (сверху вниз)

R	Красный	B	Синий
Y	Желтый	C	Бесцветный
G	Зеленый		

⑤ Способ монтажа

G	Монтажное основание из пластика
P	Алюминиевая стойка + монтажное основание из пластика
M	Винт M20, монтаж на алюминиевую стойку

Механизм вибропоглощения – увеличение срока службы лампы накаливания.



Размеры (единица измерения: мм)

Стандартная стойка Длина: 225 мм

■ Серия MT4B

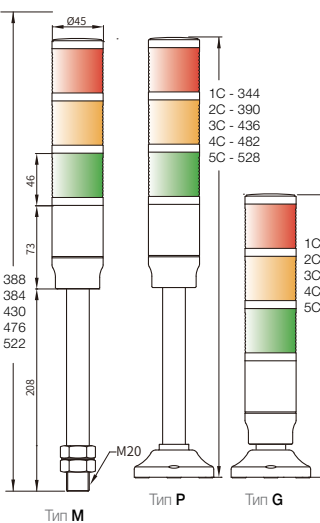

Крепительное отверстие в монтажном основании

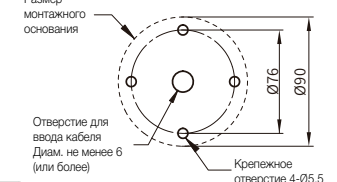
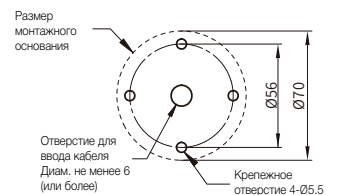

Технические характеристики

Источник питания	12 В~/=, 24 В~/=, 110-120 В~, 220-240 В~
Функция	Непрерывное свечение
Максимальное количество секций	Устройство доступно для заказа с 1, 2, 3, 4 или 5 секциями
Цвет плафонов	Красный, желтый, зеленый, синий и бесцветный
Степень защиты	IP54

Источник питания	12 В~/=	24 В~/=	110 В~	220 В~
MT4B	1 секция	0.4A	0.2A	0.04A
	2 секции	0.8A	0.4A	0.09A
	3 секции	1.2A	0.6A	0.13A
	4 секции	1.6A	0.8A	0.16A
	5 секций	2.0A	1.0A	0.20A
MT5B/8B	1 секция	0.8A	0.4A	0.08A
	2 секции	1.7A	0.8A	0.16A
	3 секции	2.5A	1.2A	0.24A
	4 секции	3.3A	1.6A	0.32A
	5 секций	4.2A	2.0A	0.4A

■ Серия MT5B

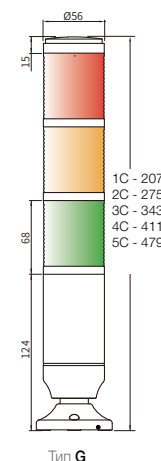

■ Серия MT8B

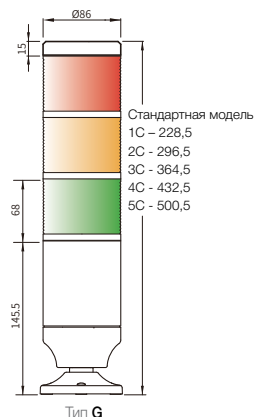

Схемы подключения приводятся на стр. 24



Информация для заказа

PS P - 3 20 - RYG

① ② ③ ④

① Способ монтажа

P	Алюминиевая стойка диам. 18 мм + монтажное основание из пластика
G	Монтажное основание из пластика
M	Алюминиевая стойка, M18

② Количество секций

1	1 секция	4	4 секции
2	2 секции	5	5 секций
3	3 секции		

③ Источник питания

01	12 В~/=
02	24 В~/=
10	110 В~
20	220 В~

④ Цвет плафона (сверху вниз)

R	Красный	B	Синий
Y	Желтый	C	Бесцветный
G	Зеленый		

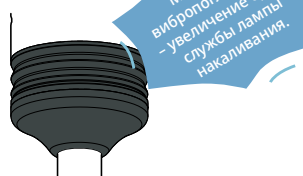

Технические характеристики

Функция	Непрерывное свечение
Источник питания	12 В~/=, 24 В~/=, 110 В~, 220 В~
Максимальное количество секций	Устройство доступно для заказа с 1, 2, 3, 4 или 5 секциями
Цвет плафонов	Красный, желтый, зеленый, синий, бесцветный
Температура окр. среды	-15 ~40°C
Температура при хранении	-25 ~70°C
Отн. влажность окр. среды	45 ~85%
Степень защиты	IP20
Сертификаты	RoHS
Кабель	110/220 В~: VSF/0,75 мм (только цепь питания) 12/24 В~/=: 1007UL/220AWG

Потребляемый ток

Источник питания	12 В~/=	24 В~/=	110 В~	220 В~	
Потребляемый ток (±10 %)	1 секция	0.4A	0.2A	0.04A	0.02 A
	2 секции	0.8A	0.4A	0.09A	0.04A
	3 секции	1.2A	0.6A	0.13A	0.06A
	4 секции	1.6A	0.8A	0.16A	0.08A
	5 секций	2.0A	1.0A	0.20A	0.1A

Только непрерывное свечение.

Технология вибропоглощения – увеличение срока службы лампы накаливания.

Характеристики продукции

- Доступны модели с плафонами пяти разных цветов и диаметром 45 мм
- Призматические плафоны обеспечивают равномерное распределение света
- Разные варианты напряжения питания

Запасные части

▶ Запасные лампы, Серия PS

	Мощность: 5 Вт	Напряжение питания	Лампа	Номер детали
	Базовый тип: один контакт (BA9S)	12 В	12 В 5 Вт	MAV-T09-S-012-05
	Цвет/покрытие: бесцветная	24 В	24 В 5 Вт	MAV-T09-S-024-05
	Длина 28 мм	110 В	130 В 5 Вт	MAV-T09-S-130-05
	Ширина: 10 мм	220 В	240 В 5 Вт	MAV-T09-S-240-05

Размеры (единица измерения: мм)

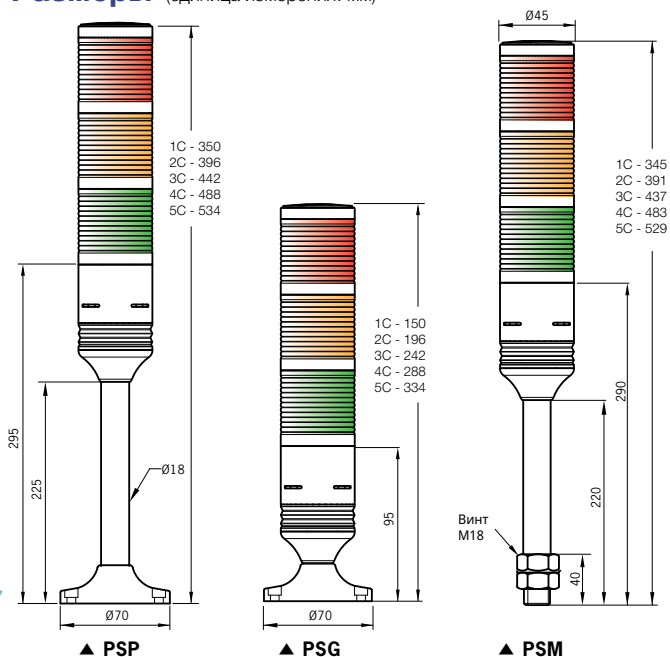

Крепёжное отверстие в монтажном основании

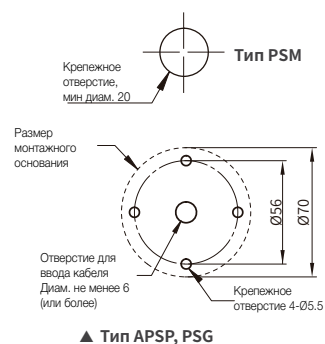

Дополнительные части

Кронштейны для крепления на стену



Только для моделей МТ4/5-М
MAM-DS25

Сталь

Информация о способах монтажа и дополнительных принадлежностях приводится на стр. 80-81.

Схема подключения



* Для цепей постоянного тока соблюдение полярности не требуется.



Механизм вибропоглощения - увеличение срока службы лампы накаливания.

Уникальная вибропоглощающая конструкция, изготавливаемая из новейших материалов, позволяет снизить уровень вибрации и степень воздействия другого оборудования или устройств. Благодаря этому значительно увеличивается срок службы ламп накаливания.



Данное изделие может использоваться для отображения рабочего состояния станков, промышленных машин, специальных машин, автоматических производственных линий, роботов и т. д.

Характеристики продукции

- Высокая устойчивость конструкции к вибрации и ударным нагрузкам
- Предусмотрена возможность использования светодиодных источников света (дополнительное оборудование)
- Высокая устойчивость конструкции к вибрации и ударным нагрузкам; степень защиты IP20

Информация для заказа

PR P F - 3 02 - RYG

1 Способа монтажа

P	Алюминиевая стойка diam. 18 мм + монтажное основание из пластика
G	Монтажное основание из пластика
M	Алюминиевая стойка, M18

2 Способ монтажа

Без бозн.	Непрерывное свечение
F	Мигающее свечение
B	Непрерывное свечение + зуммер
Z	Непрерывное свечение + мигающее свечение + зуммер

4 Источник питания

01	12 В~/=
02	24 В~/=
10	110 В~
20	220 В~

3 Количество секций

1	1 секция	4	4 секции
2	2 секции	5	5 секций
3	3 секции		

5 Цвет плафонов (сверху вниз)

R	Красный	B	Синий
Y	Желтый	C	Бесцветный
G	Зеленый		

Технические характеристики

Функция	Непрерывное свечение, мигающее свечение, зуммер
Источник питания	12 В~/=, 24 В~/=, 110 В~, 220 В~ (50-60 Гц)
Максимальное количество секций	Устройством доступно для заказа с 1, 2, 3, 4 или 5 секциями
Цвет плафонов	Красный, желтый, зеленый, синий, бесцветный
Громкость зуммера	80±5 дБ на расстоянии 1 м; непрерывное звучание зуммера (пи---)
Частота мигания	80±10 раз/мин
Температура окр. среды	-15°C~40°C
Температура при хранении	-25°C~70°C
Отн. влажность окр. среды	45 - 85%
Степень защиты	IP20
Кабель	110/220 В~: VSF/0,75 мм (только цепь питания) 12/24 В~/=: 1007UL/220AWG

Потребляемый ток

Источник питания	12 В~	24 В~	110 В~	220 В~
1 секция	0.4A	0.2A	0.04A	0.02A
2 секции	0.8A	0.4A	0.08A	0.04A
3 секции	1.2A	0.6A	0.12A	0.06A
4 секции	1.6A	0.8A	0.16A	0.08A
5 секций	2.0A	1.0A	0.20A	0.1A

Мощность: 8 Вт Базовый тип: один контакт (BA15S) Цвет/покрытие: бесцветная Длина: 45 мм Ширина: 16 мм	Напряжение питания	Лампа	Номер детали
	12 В	12 В 8 Вт	MAM-T15-S-012-08
	24 В	24 В 8 Вт	MAB-T15-S-024-08
	110 В	130 В 8 Вт	MAB-T15-S-130-08
	220 В	240 В 8 Вт	MAB-T15-S-240-08

Потребляемый ток (среднекв. значение ±10%)

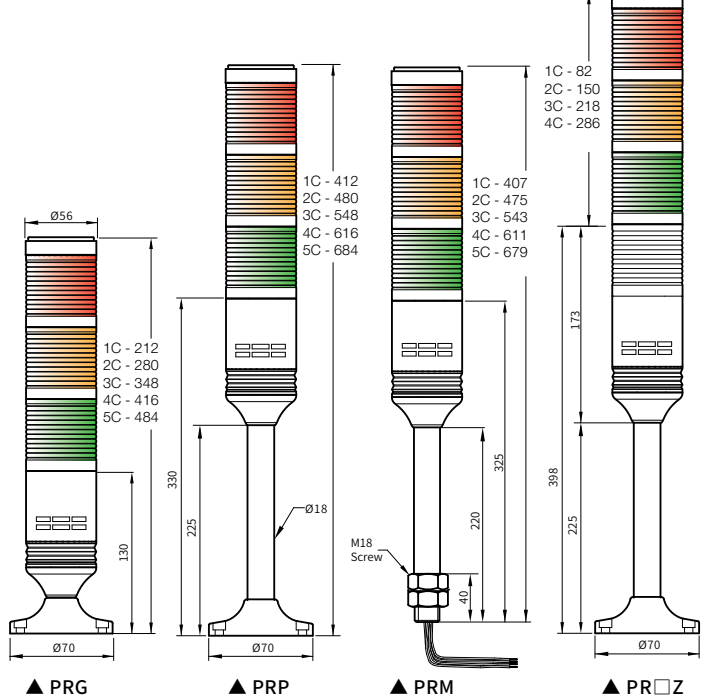

Крепёжное отверстие в монтажном основании

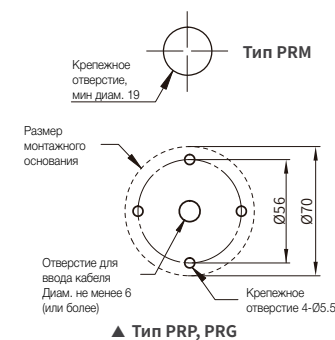

Дополнительные части

Кронштейны для крепления на стену



Только для моделей MAM-DS25
Сталь

Информация о способах монтажа и дополнительных принадлежностях приводится на стр. 80-81.

Схема подключения

12 В~/=, 24 В~/=, 110 В~, 220 В~

Непрерывное свечение

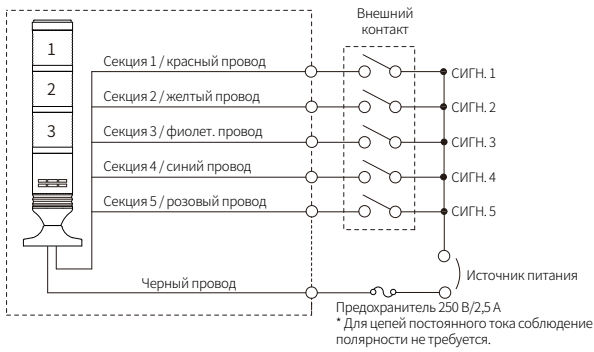

12 В~/=, 24 В~/=, 110 В~, 220 В~

Непрерывное свечение /зуммер

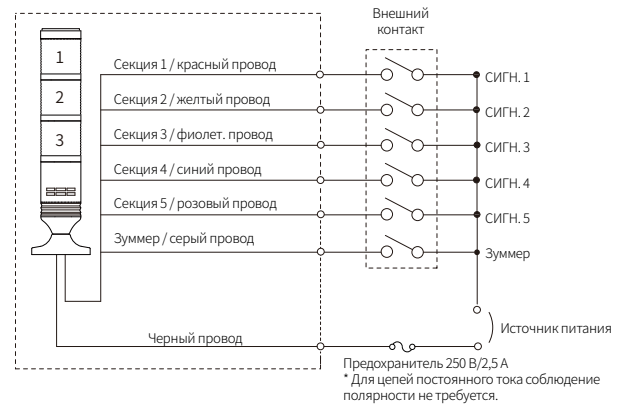

12 В~/=, 24 В~/=, 110 В~, 220 В~

Мигающее свечение

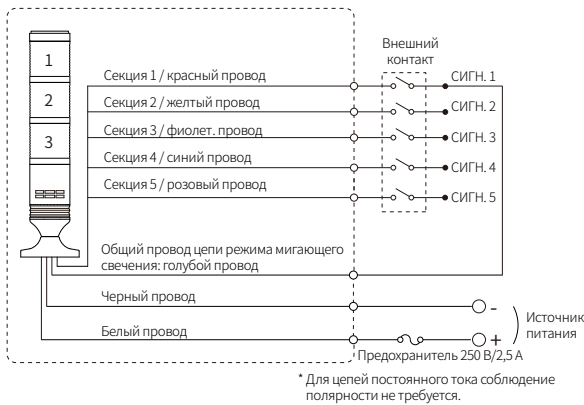

12 В~/=, 24 В~/=, 110 В~, 220 В~

Непрерывное свечение/ мигающее свечение/зуммер

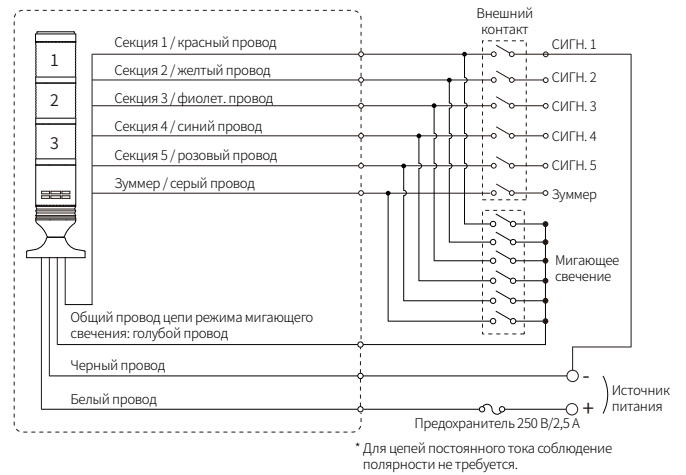

Серия PS 45 мм

Замена лампы

Вручную или с помощью инструмента надавите на фиксатор лампы изнутри. Затем удалите лампу.

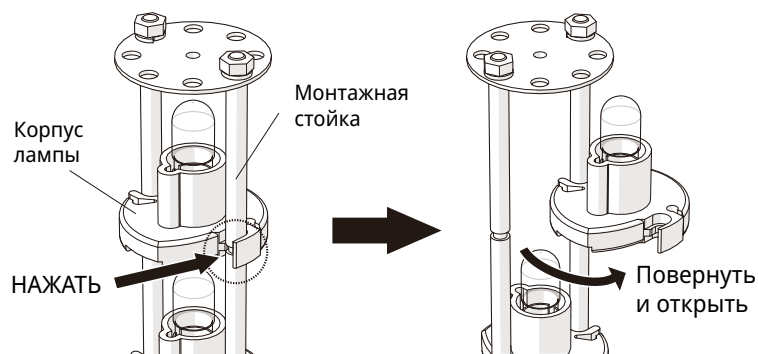

Осторожно

Замену лампы следует выполнять только после отключения устройства от питающей сети. Во время замены используйте защитные перчатки, чтобы избежать травм в случае разрушения стекла.

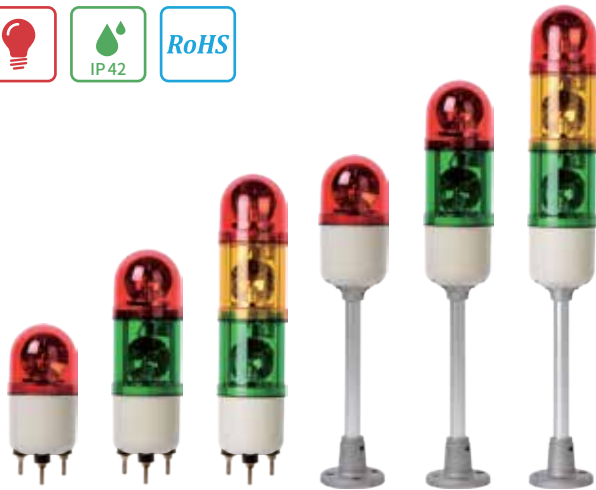

Информация для заказа

SL G F - 3 20 - RYG

① ② ③ ④ ⑤

① Способ монтажа

G	Непосредственное крепление корпуса
P	Алюминиевая стойка + опорное основание из алюминия

④ Источник питания

01	12 В~	20	220 В~
02	24 В~	FF	110/220 В~
10	110 В~ - кроме модели с мигающим свечением (функция F)		

② Режим свечения

Без обозн.	Вращение
F	Мигающее свечение – (только с питанием постоянного тока)
K	(Вращающееся зеркало – комбинированные устройства 220 В~, 110 В~) 1 секция-110 В, 220 В~ 2 секция – 110 В, 220 В~

③ Количество секций

1	1 секция	4	4 секции
2	2 секции	5	5 секций
3	3 секции		

⑤ Цвет плафонов (сверху вниз)

R	Красный	B	Синий
Y	Желтый	C	Бесцветный

Технические характеристики

Функция	Вращение, мигающее свечение
Источник питания	12 В~/=, 24 В~/=, 110 В~, 220 В~
Максимальное количество секций	Доступны для заказа модели с 1, 2 или 3 секциями
Цвет плафонов	Красный, желтый, зеленый, синий
Частота вращения	130±10 об/мин
Частота мигания	80±5 раз/мин
Температура окр. среды	-15°C~40°C
Температура при хранении	-25°C~70°C
Отн. влажность окрж. среды	45 - 85%
Степень защиты	IP42
Виброустойчивость	0,75 мм при 10~55 Гц
Кабель	110, 220 В~-: VSF/0,75 мм (только цепь питания) 12/24 В~/=: 1007UL/220AWG

Потребляемый ток (среднекв. значение ±10%)

	12 В~/=	24 В~/=	110 В~	220 В~
1 секция	0.4А	0.2А	0.04А	0.02 А
2 секции	0.8А	0.4А	0.08А	0.04А
3 секции	1.2А	0.6А	0.12А	0.06А

► Серия SL Запасные лампы (только для модели с мигающим свечением)

	Мощность: 8 Вт	Напряжение питания	Лампа	Номер детали
	Базовый тип: один контакт (BA15S)			
	Цвет/покрытие: бесцветная	12 В	12 В 8 Вт	MAM-T15-S-012-08
	Длина: 45 мм Ширина: 16 мм	24 В	24 В 8 Вт	MAV-T15-S-024-08
		110 В	130 В 8 Вт	MAV-T15-S-130-08
		220 В	240 В 8 Вт	MAV-T15-S-240-08

Сигнальные колонны для одновременной передачи нескольких световых сигналов.

Характеристики продукции

- Вращающаяся колонна с мигающим свечением и диаметром плафона 86 мм
 - Степень защиты: IP42
 - Плафоны 4 цветов и различные варианты электрического питания
 - Возможность обработки нескольких сигналов одновременно и разделять их
- Серия SL Запасные лампы (только для вращающейся модели)

	Мощность: 8 Вт	Напряжение питания	Лампа	Номер детали
	Базовый тип: один контакт (BA15S)			
Длина: 45 мм	12 В	12 В 8 Вт	MAM-T15-S-012-08	
Ширина: 16 мм	24 В	24 В 8 Вт	MAV-T15-S-024-08	
		110 В	12 В 5 Вт	MAV-T15-S-012-05
		220 В	12 В 5 Вт	MAV-T15-S-012-05

Размеры

(единица измерения: мм)



Схема подключения

12 В~/=, 24 В~/=

Вращение

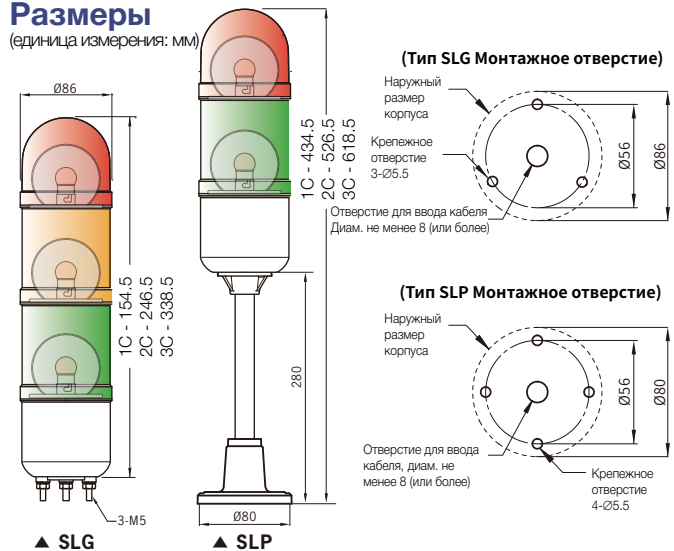
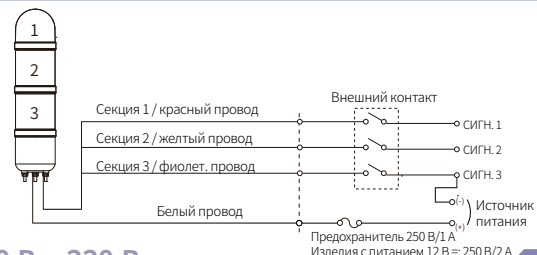

110 В~, 220 В~

Вращение

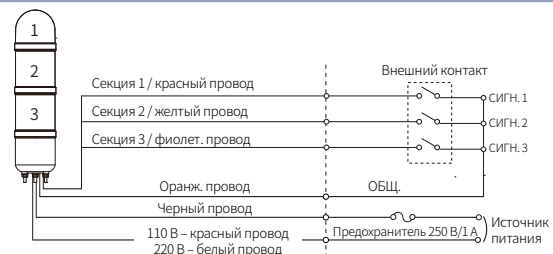

12 В~/=, 24 В~/=, 110 В~, 220 В~

Вращение

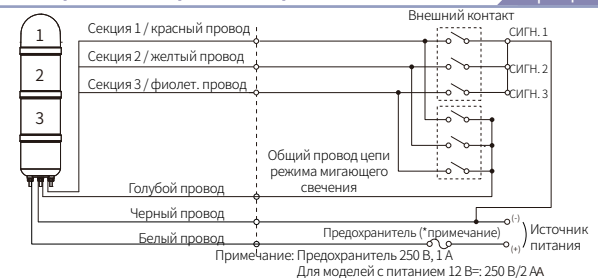



Изделие MSGS – это большой маячок, в котором используется зеркальный параболический рефлектор, позволяющий улучшить видимость



Информация для заказа

MSGS - 3 20 - RYG

① ② ③

⑤ Количество секций

1	1 секция	4	4 секции
2	2 секции	5	5 секций
3	3 секции		

② Источник питания

01	12 В=	10	110 В~
02	24 В=	20	220 В~

③ Цвет плафонов (сверху вниз)

R	Красный	B	Синий
Y	Желтый	C	Бесцветный
G	Зеленый		

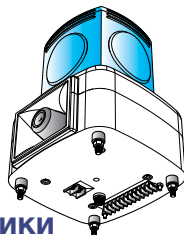

Технические характеристики

Размер	190 x 180 мм (размер корпуса)
Функция	Вращение и 5 режимов звукового сигнала (2 мелодии, 3 сирены)
Источник питания	12 В=, 24 В=, 110 В~, 220 В~ (50/60 Гц)
Максимальное количество секций	Фиксированный каркас, 1, 2, 3, 4 или 5 секций
Цвет плафонов	Красный, желтый, зеленый, синий, бесцветный
Частота вращения	макс. 150±10 об/мин
Громкость звука	100±5 дБ на расстоянии 1 м
Виброустойчивость	0,75 мм при 10–55 Гц
Температура окр. среды	-15 ~ 40°C
Температура при хранении	-25 ~ 70°C
Отн. влажность окр. среды	45 - 85%
Степень защиты	Только внутри помещений (вертикально) IP20
Сертификаты	RoHS
Кабель	VSF / 0,75 мм ² (только для питающего кабеля)

Потребляемый ток (среднекв. значение ±10%)

Источник питания	12 В=	24 В=	110 В~	220 В~
Ток (1 световой сигнал + 1 звуковой сигнал)	2.4А	1.3А	0.4А	0.2А

▶ Запасные лампы

Мощность: 25 Вт Базовый тип: двойной контакт (BA15D) Цвет/покрытие: Бесцветный Длина: 54 мм Ширина: 22 мм	Напряжение питания	Лампа	Номер детали
	12 В	12 В 25 Вт	MAM-T15-D-012-25
	24 В	24 В 25 Вт	MAB-T15-D-024-25
	110 В	12 В 25 Вт	MAB-T15-D-012-25
	220 В	12 В 25 Вт	MAB-T15-D-012-25

Характеристики продукции

- Лампа накаливания
- Превосходная видимость на дальнем расстоянии благодаря плафонам увеличенного размера
- Доступны красные, желтые, синие или бесцветные плафоны.
- Большой вращающийся рефлектор
- Возможность выбора режима звукового сигнала: 2 мелодии, 3 сирены (100 дБ)
- Монтаж на резьбовые шпильки

Размеры (единица измерения: мм)



Схема подключения



Дополнительные части

Кронштейны для крепления на стену

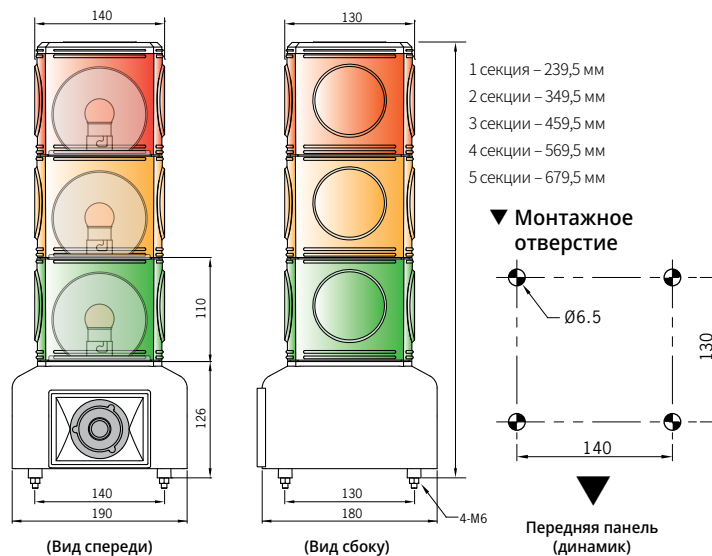
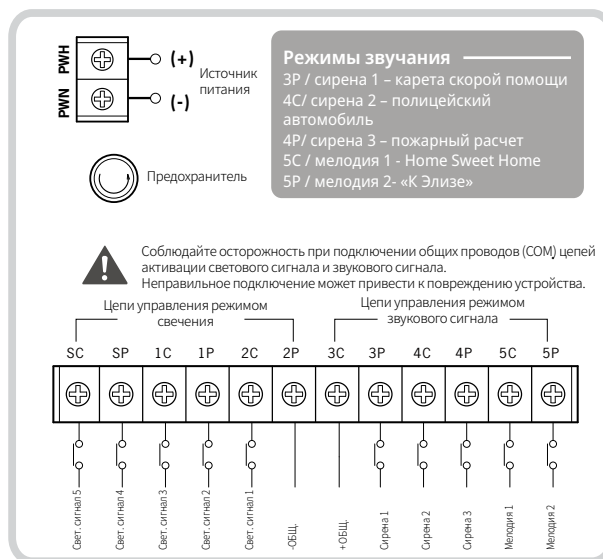
MAM-DS33

Сталь

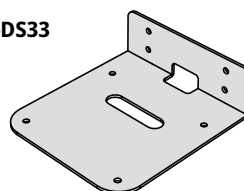

Информация о способах монтажа и дополнительных принадлежностях приводится на стр. 80-81.



Компактный светодиодный сигнальный светильник с повышенным уровнем освещения. Данное изделие – оптимальное решение для конвейерных систем и электрических панелей управления.



Информация для заказа

MS56L - F 02 - R

① ② ③

① Режим свечения

Обозн.	Непрерывное свечение
F	Непрерывное + мигающее свечение
R	Вращение

② Источник питания

01	12 В~/=
02	24 В~/=
10	110 В~
20	220 В~

③ Цвет плафона

R	Красный	B	Синий
Y	Желтый	C	Бесцветный
G	Зеленый		

Технические характеристики

Функция	Непрерывное свечение, вращение, непрерывное + мигающее свечение, вращение
Источник питания	12 В~/=, 24 В~/=, 110 В~, 220 В~ (50/60 Гц)
Размер	56 мм
Настройка режима мигающего свечения	DIP-переключатель на внутренней плате управления
Настройка режима вращения	Регулировка на внутренней плате управления (40 - 300 об/мин)
Цвет плафонов	Красный, желтый, зеленый, синий, бесцветный
Материал	Плафон – поликарбонатный полимер, корпус – полимер ABS
Виброустойчивость	0,75 мм при 10–55 Гц
Температура окр. среды	-15 ~ 40°C
Температура при хранении	-25 ~ 70°C
Отн. влажность окр. среды	45 - 85%
Степень защиты	IP65 (передняя панель)
Сертификаты	CE, RoHS
Кабель	UL1007/22AWG

Частота мигания (±10 раз/мин)

Номинальное напряжение	Источник питания перем. тока	Источник питания пост. тока
12 В	110 раз/мин	60 раз/мин
24 В	80 раз/мин	80 раз/мин
110 В	80 раз/мин	
220 В	80 раз/мин	

Потребляемый ток (среднек. значение ±10%)

	12 В~/=	24 В~/=	110 В~	220 В~
Режим непрерывного свечения	0.1 А	0.12А	0.03А	
Режим вращения	0.8А	0.07А	0.03А	0.04А

Примечание. Потребляемый ток при напряжении питания 12 В, 24 В=: 0,06 А

Характеристики продукции

- Режим постоянного и мигающего свечения, режим вращения
- Источник питания: 12/24 В~/=, 110/220 ~
- Монтаж на панель с помощью пластиковой гайки M20
- Регулируемая скорость вращения
- Степень защиты IP65

Размеры (единица измерения: мм)

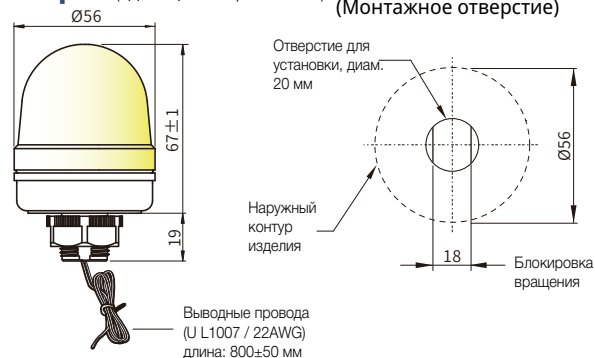

Выбор режима работы



Схема подключения



Дополнительные части

Кронштейны для крепления на стену

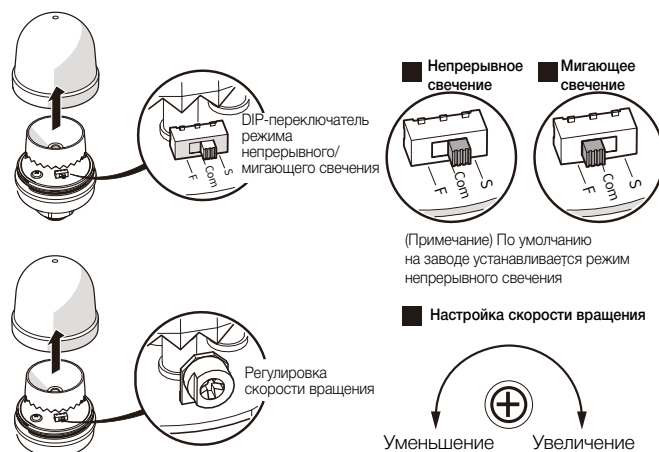
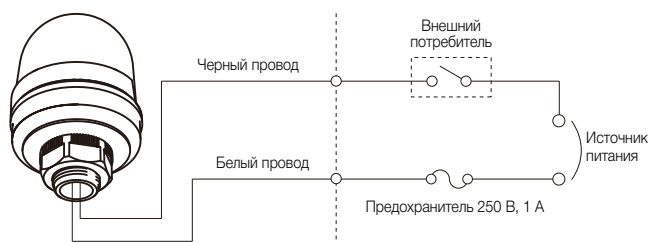

MAM-DS11
Сталь

Информация о способах монтажа и дополнительных принадлежностях приводится на стр. 80-81.



С помощью одной сигнальной секции можно формировать световые сигналы 7 типов. Предусмотрено два вида наружных контактов (см. схему подключения), с помощью которых можно быстро изменить цвет светового сигнала в зависимости от требований системы. При выключении цвет плафон приобретает молочный цвет. При включении светильник мигает и излучает мягкий свет.



Информация для заказа

MS56M - 02 - SW

① ②

① Источник питания

01	12 В=
02	24 В=
FF	100-240 В~

② Способ активации режимов

SW	Внутренний DIP-переключатель
LC	Модель с внешним контактом – модель с кабелем

Технические характеристики

Функция	Непрерывное свечение, мигающее свечение
Источник питания	12 В=, 24 В= 100-240 В~ (50/60 Гц)
Размер	56 мм
Частота мигания	80±5 раз/мин
Цвет светодиода	Красный, желтый, зеленый, голубой, синий, розовый, белый
Цвет плафона	Молочный (белый)
Материал	Плафон – поликарбонатный полимер, корпус – полимер ABS
Виброустойчивость	0,75 мм при 10-55 Гц
Температура окр. среды	-15 ~ 40°C
Температура при хранении	-25 ~ 70°C
Отн. влажность окр. среды	45 - 85%
Степень защиты	IP65 (передняя панель)
Сертификаты	CE, RoHS
Кабель	UL1007/22AWG

Потребляемый ток (среднекв. значение ±10%)

	12 В=	24 В=	100-240 В~	220 В~
Постоянное свечение	0.13А	0.08А	0.08А	0.04А

Характеристики продукции

- Непрерывное свечение, мигающее свечение
- 2 исполнения: с наружным и внутренним переключателем
- Различные варианты электрического питания
- Монтаж на панель с помощью пластиковой гайки M20

Размеры (единица измерения: мм)



Схема подключения 100-240 В~

Модель с кабелем в комплекте - LC

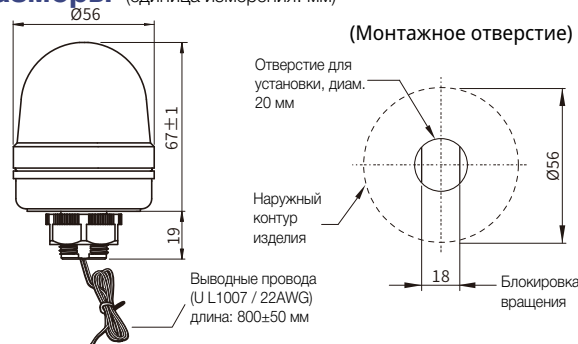
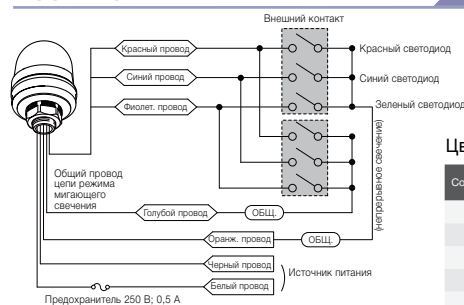

Цветовая диаграмма

Состояние	Цвет провода	Цвет плафона
1	Красный	Красный
2	Фиолетовый	Зеленый
3	Синий	Синий
4	Красный + фиолетовый	Желтый
5	Красный + синий	Розовый
6	Фиолетовый + синий	Голубой
7	Красный + фиолетовый + синий	Белый

12/24 В=

Модель с кабелем в комплекте - LC

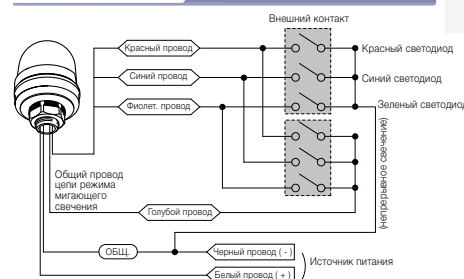

<Модель с внутренним переключателем (SW)>



- 1- Зеленый светодиод ВКЛ/ВЫКЛ
- 2- Красный светодиод ВКЛ/ВЫКЛ
- 3- Синий светодиод ВКЛ/ВЫКЛ
- 4- Непрерывное свечение ВКЛ/ВЫКЛ
- 5- Мигающее свечение ВКЛ/ВЫКЛ

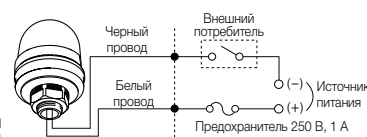

№ светодиода	Цвет светодиода	Непрерывное свечение		Мигающее свечение	
		ON	OFF	ON	OFF
№4	Желтый	ON	OFF	ON	OFF
№5	Голубой	ON	OFF	ON	OFF
№6	Розовый	ON	OFF	ON	OFF
№7	Белый	ON	OFF	ON	OFF

Дополнительные части

Кронштейны для крепления на стену

MAM-DS11

Сталь



Информация о способах монтажа и дополнительных принадлежностях приводится на стр. 80-81.



Компактный сигнальный светильник с куполообразным плафоном (красный, желтый, зеленый, синий и белый) и увеличенным сроком эксплуатации.



Информация для заказа

MS66 G - B 00 - R (V)

1 Способ монтажа

P	Алюминиевая стойка + монтажное основание из пластика
G	Монтажное основание из пластика
M	Непосредственное крепление корпуса (винт M20)

2 Режим свечения

F	Непрерывное + мигающее свечение
B	Непрерывное свечение + мигающее свечение + зуммер
R	Вращение
T	Вращение + зуммер

3 Источник питания

00	12 ~24 В~/=
FF	110-220 В~

4 Цвет плафона

R	Красный	B	Синий
Y	Желтый	C	Бесцветный
G	Зеленый		

5 Режим свечения (дополнительно)

(V)	Мигающее свечение в режиме тревоги - 240±5 раз/мин
-----	--

Технические характеристики

Функция	Непрерывное свечение, мигающее свечение, зуммер или вращение, зуммер
Источник питания	12-24 В~/=, 110-220 В~ (50/60 Гц)
Размер	68 мм
Цвет плафона	Красный, желтый, зеленый, синий, бесцветный
Источник света	Светодиод
Частота вращения	Регулировка частоты: 60-300 об/мин (по часовой стрелке)
Условия эксплуатации	При включении напряжения питания функции «вращение» и «зуммер» включаются немедленно
Громкость зуммера	80±5 дБ (альтернативный вариант зуммера: «пи-пи-пи») (модель с зуммером: эксплуатация только внутри помещений)
Способ монтажа	Тип MS66M/MS66P - только вертикально Тип MS66G - вперед, назад, направление движения
Температура окр. среды	От -20 до 40°C
Температура при хранении	От -20 до 70°C
Отн. влажность окрж. среды	45 - 85%
Сопротивление изоляции	Не менее 100 МОм при измерении мегомметром с напряжением 500 В=
Виброустойчивость	0,75 мм при 10-55 Гц
Кабель	UL1007/22AWG
Сертификаты	CE, RoHS
Степень защиты	IP65 (модель с зуммером - IP52)
Масса (модель с питанием переменного тока и зуммером)	MS66M - прилб. 168 г, MS66G - прилб. 180 г, MS66P - прилб. 233 г

Примечание. Касательно модели P - при замене монтажного основания из пластика на алюминиевое монтажное основание общая длина изделия не меняется.

Характеристики продукции

- Режим постоянного и мигающего свечения, режим вращения
- Регулируемая скорость вращения
- Встроенный мощный зуммер
- Разные варианты напряжения питания
- 3 варианта монтажа
- Выводные провода

Потребляемый ток

(среднекв. значение при питании от источника перем. тока ±10%)

Красн./желт./зелен./синий/голубой	12-24 В~		110-220 В~	
	Стандартная модель	Модель с зуммером	Стандартная модель	Модель с зуммером
Модель с режимами непр. свечения/миг. свечение	0.3 0A	0.3 2A	0.03A	0.04A
Модель с режимом вращения	0.20A	0.22A	0.03A	

Примечание. (потребляемый ток): Модель с режимами непрерывного свечения/мигающего свечения, источник питания 12 В=: 0,08 А, источник питания 24 В=: 0,06 А
Примечание. (потребляемый ток): Модель с режимом вращения, источник питания 12 В=: 0,06 А, источник питания 24 В=: 0,04 А

Частота мигания

	Стандартная модель	Режим мигающего свечения (тревога), дополнительная функция (V)
12 ~ 24 В~/= 110 ~ 220 В~	80±5 раз/мин	240 ± 5 раз/мин

Регулировка скорости вращения



Дополнительные части

1. Кронштейны для крепления на стену



Только для модели MS66M
MAM-DS11
Сталь



Только для модели MS66P/G
MAM-DS28
Сталь



Только для модели MS66P/G
MAP-DS30
Пластик

2. Монтажное основание из алюминия



Только для модели MS66P
MAM-DS32
Алюминий

Информация о способах монтажа и дополнительных принадлежностях приводится на стр. 80-81.

※ Примечание: Касательно модели P - при замене монтажного основания из пластика на алюминиевое монтажное основание общая длина изделия не меняется.

Размеры и схемы подключения

Размеры (единица измерения: мм)

▼ Тип MS66M

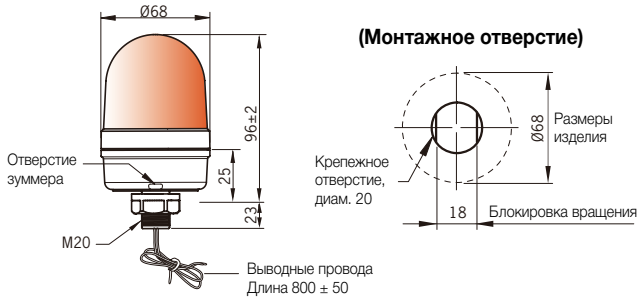

▼ Тип MS66P

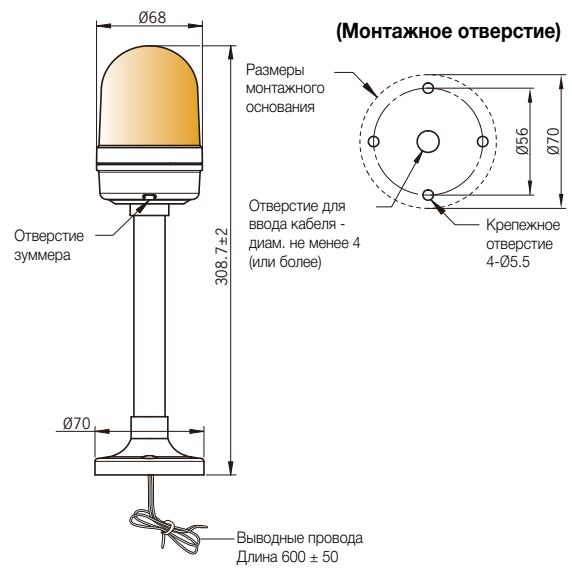

▼ Тип MS66G



Схема подключения

12-24 В~/=

Непрерывное свечение/
мигающее свечение/зуммер

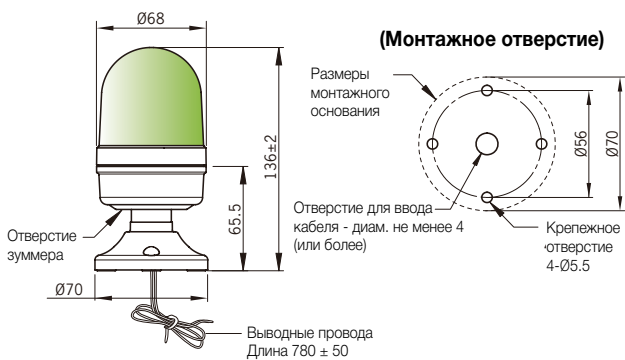
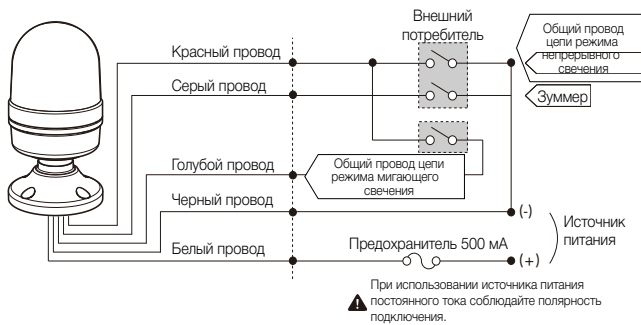

Осторожно

Запрещается соединять провода цепи питания с проводами цепей прерывистого свечения или непрерывного свечения. (голубой провод) В противном случае существует риск повреждения устройства.

При использовании источника питания постоянного тока соблюдайте полярность подключения.

110-220 В~

Непрерывное свечение/
мигающее свечение/зуммер

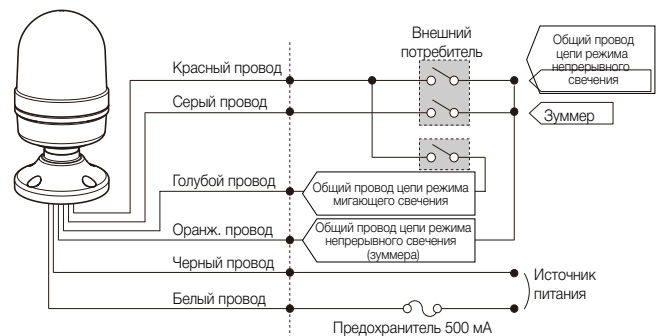

Осторожно

Запрещается соединять провода цепи питания с проводами цепей прерывистого свечения или непрерывного свечения. (оранжевый/голубой провод) В противном случае существует риск повреждения устройства.

12-24 В~/=, 110~220 В~

Вращение/зуммер

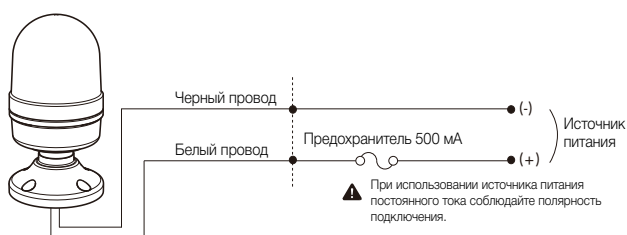

При использовании источника питания постоянного тока соблюдайте полярность подключения.

※ Примечание. Модель с зуммером

При включении напряжения питания функции «вращение» и «зуммер» включаются немедленно.

(встроенный переключатель вкл./выкл.)



Кронштейны для переменного тока

Яркий светодиодный светильник серии MS66 с превосходной видимостью – это оптимальное решение для конвейерных систем и электрических панелей управления. Данный светильник может использоваться на вилочных погрузчиках и в других системах транспортировки материалов, а также в различных промышленных установках.



Информация для заказа

MS66LT **G** - **B 00** - **R** (**V**)

① ② ③ ④ ⑤

① Способ монтажа

P	Алюминиевая стойка + монтажное основание из пластика
G	Монтажное основание из пластика
M	Непосредственное крепление корпуса (винт M20)

② Режим свечения

F	Непрерывное + мигающее свечение
B	Непрерывное свечение + мигающее свечение + зуммер

③ Источник питания

01	12 В=
02	24 В=
FF	110–220 В~

④ Цвет плафона

R	Красный	B	Синий
Y	Желтый	C	Бесцветный
G	Зеленый		

⑤ Дополнительные функции

(V)	Мигающее свечение в режиме тревоги - 240±5 раз/мин
-----	--

Технические характеристики

Функция	Непрерывное свечение, мигающее свечение, зуммер
Источник питания	12 В=, 24 В= 110–220 В~ (50/60 Гц)
Размер	68 мм
Цвет плафона	Красный, желтый, зеленый, синий, бесцветный
Источник света	Светодиод
Настройка функций	С помощью внутреннего переключателя
Громкость зуммера (макс. уровень)	70±5 дБ на расстоянии 1 м (непрерывное звучание: биение ----) (Модель с зуммером: эксплуатация только внутри помещений)
Монтаж	Тип MS66M/MS66P - только вертикально Тип MS66G - вперед, назад, направление движения
Способ подключения	Выводные провода
Температура окр. среды	От -20 до 40°C
Температура при хранении	От -20 до 70°C
Отн. влажность окр. среды	45 ~ 85%
Сопротивление изоляции	Не менее 100 МОм при измерении мегомметром с напряжением 500 В=
Виброустойчивость	0,75 мм при 10–55 Гц
Кабель	UL1007/22AWG
Сертификаты	CE (только для моделей с питанием 12/24 В), RoHS
Степень защиты	IP65 (модель с зуммером - IP52)
Масса (модель с питанием переменного тока и зуммером)	Тип M - прилб. 168 г, тип G - прилб. 180 г, тип P - прилб. 233 г

Примечание. Касательно модели P - при замене монтажного основания из пластика на алюминиевое монтажное основание общая длина изделия не меняется.

Характеристики продукции

- Встроенный переключатель вкл./выкл.
- Встроенный зуммер
- Различные варианты электрического питания
- Три способа монтажа
- Подключение с помощью кабеля

Частота мигания/модель с режимом мигающего тревожного светового сигнала

Источник питания	(Стандартная модель)	Источник питания	<Дополнительная функция, тип (V)>
12/24VDC	80 ± 5 раз/мин	12/24VDC	частота мигания
110-220VAC		110-220VAC	240 ± 5 раз/мин

Потребляемый ток (среднекв. значение ±10%)

Источник питания	12 В=		24 В=		110–220 В~	
	Стандартная модель	Модель с зуммером	Стандартная модель	Модель с зуммером	Стандартная модель	Модель с зуммером
Красный	120 мА	140 мА	60 мА	70 мА		50 мА
Желтый	120 мА	140 мА	60 мА	70 мА		50 мА
Зеленый	60 мА	80 мА	30 мА	40 мА		40 мА
Синий	80 мА	100 мА	40 мА	50 мА		40 мА
Белый	80 мА	100 мА	40 мА	50 мА		40 мА

Размеры

См. предыдущую страницу 34

Схема подключения

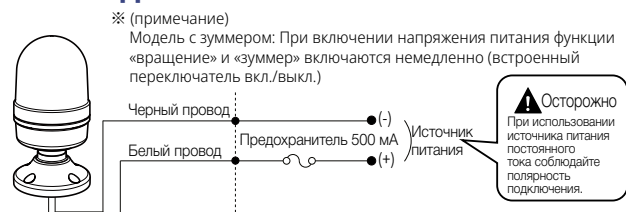

Установка режимов непрерывного свечения/ мигающего свечения



Дополнительные части

1. Кронштейны для крепления на стену



Только для модели MS66M
MAM-DS11
Сталь



Только для модели MS66P/G
MAM-DS28
Сталь



Только для модели MS66P/G
MAP-DS30
Пластик

2. Монтажное основание из алюминия



Только для модели P
MAM-DS32A
Алюминий

Информация о способах монтажа и дополнительных принадлежностях приводится на стр. 80-81.

※ Примечание: Касательно модели P - при замене монтажного основания из пластика на алюминиевое монтажное основание общая длина изделия не меняется.



Кроме изделий переменного тока

Светильник серии MS70LT с режимом мигания отличается высоким качеством и экономичностью - оптимальное решение для систем транспортировки материалов и других электрических систем. Светильники этой серии можно использовать в различных промышленных установках.

Характеристики продукции

- Компактный светодиодный светильник высокой яркости с режимом мигающего свечения
- Три способа монтажа
- Удобное переключение между двумя режимами мигающего свечения (встроенный переключатель)
- Прочная основа из синтетического волокна со стеклянным наполнением и плафон из поликарбонатного полимера
- Высокая степень защиты (IP65) (модель с зуммером - IP50)

Дополнительные части

Монтажное основание из алюминия



Информация для заказа

MS70LT - G B 00 - R

① ② ③ ④

① Способ монтажа

G	Монтажное основание из пластика (две монтажные поверхности)
M	Непосредственное крепление корпуса (пластиковая гайка 1/2" NPT)
P	Алюминиевая стойка + монтажное основание из алюминия

② Режим свечения

F	Мигающее свечение
B	Мигающее свечение + зуммер

③ Источник питания

00	12-24 В=
FF	110-220 В~

④ Цвет плафона

R	Красный	B	Синий	G	Зеленый
Y	Желтый	C	Бесцветный		



Размеры

См. страницу 39 >>

Технические характеристики

Функция	Мигающее свечение, зуммер	
Источник питания	12 - 24 В=, 110 - 220 В~ (50/60 Гц)	
Размер	68 мм	
Цвет	Плафон - красный, желтый, зеленый, синий, бесцветный Корпус - черный	
Источник света	Светодиод	
Частота мигания (2 режима)	- нормальная частота: 75±5 раз/мин - 3 режима мигания (световой сигнал тревоги): 130±5 раз/мин	
Громкость зуммера	50 - 80±5 дБ	
Потребляемый ток	Режим мигающего свечения, 12-24 В=: 0,12-0,16 А 110-220 В~: 0,04-0,05 А	Режим мигающего свечения + зуммер, 12-24 В=: 0,16-0,21 А 110-220 В~: 0,05-0,06 А
Кабель	UL2464/18AWG AWM, 2 провода, 300 В	
Материал	Корпус - полимер ABS Плафон - поликарбонатный полимер	
Температура окр. среды	От -20 до 50°C	
Температура при хранении	От -20 до 70°C	
Отн. влажность окр. среды	45 ~ 85%	
Сопротивление изоляции	500 В~, 50/60 Гц в течение 1 минуты	
Виброустойчивость	10 - 55 Гц (время цикла - 1 минута) Амплитуда 0,75 мм в осях X, Y, Z 1 в течение 1 часа для каждого направления	
Сертификаты	CE (только для изделий пост. тока), RoHS	
Степень защиты	IP65 (модель с зуммером - IP50)	
Масса (модели пост. тока)	Тип G: прибл. 196 г Тип M: прибл. 195 г Тип P: прибл. 198 г	

Примечание. Касательно модели P - при замене монтажного основания из пластика на алюминиевое монтажное основание общая длина изделия не меняется.

Схема подключения

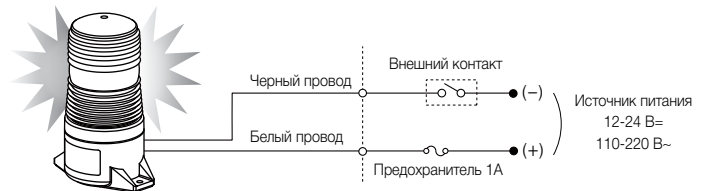

(Примечание) Модель с зуммером: При включении питания режимы «мигающее свечение» и «зуммер» активируются одновременно

Переключение функций

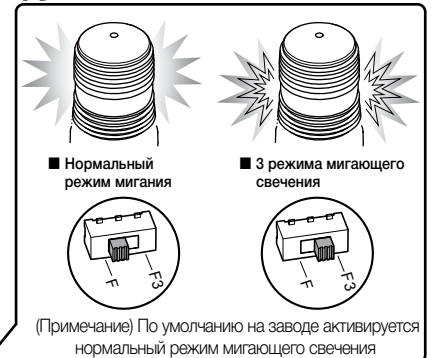



Компактный светодиодный светильник MS70M размером 70 мм, оснащается 7-цветным светодиодом. Этот светильник может использоваться на вилочных погрузчиках и в других системах транспортировки материалов, а также в различных промышленных установках.



Бесцветный плафон

Плафон молочного (белого) цвета

Светодиоды с высокой излучающей способностью и призматические плафоны обеспечивают превосходную видимость на больших расстояниях (системы с большими расстояниями между объектами)

Излучают свет умеренной яркости, не утомляющий глаза (системы с малыми расстояниями между объектами)

Информация для заказа

MS70M - G Z 00 - RBG (M)

① ② ③ ④ ⑤

① Способ монтажа

G	Монтажное основание из пластика (две монтажные поверхности)
M	Непосредственное крепление корпуса (пластиковая гайка 1/2" NPT)
P	Алюминиевая стойка + монтажное основание из алюминия

② Режим свечения

F	Мигающее свечение
B	Мигающее свечение + зуммер
Z	Непрерывное свечение + мигающее свечение + зуммер

③ Источник питания

00	12-24 В=
FF	110-220 В~

⑤ Цвет плафонов

Без обозн.	Бесцветный плафон
(M)	Плафон молочного цвета

⑤ Цвет светодиода

RBG	Красный + синий + зеленый
RYG	Красный + желтый + зеленый

Технические характеристики

Функция	Непрерывное свечение + мигающее свечение + зуммер 50 - 75±5 дБ	
Источник питания	12 - 24 В=, 110 - 220 В~(50/60 Гц)	
Диаметр	68 мм	
Цвет	Плафон – бесцветный / молочного цвета Корпус - черный	
Источник света	Светодиод	
Частота мигания	Источник питания 12 В=: 65±5 раз/мин 24 В=: 60±5 раз/мин 110-220 В~=: 70±5 раз/мин	
Потребляемый ток	Непрерывное свечение, 12-24 В=: 0,22 А 110-220 В~=: 0,04-0,06 А	Непрерывное свечение + зуммер, 12-24 В=: 0,26 А 110-220 В~=: 0,05-0,06 А
Кабель	UL1007/22AWG	
Материал	Корпус – полимер ABS Плафон – поликарбонатный полимер	
Рабочая температура	От -20 до 50°C	
Температура при хранении	От -20 до 70°C	
Отн. влажность окруж. среды	45 ~ 85%	
Сопротивление изоляции	500 В~, 50/60 Гц в течение 1 минуты	
Вибростойчивость	10 – 55 Гц (время цикла – 1 минута) Амплитуда 0,75 мм в осях X, Y, Z 1 в течение 1 часа для каждого направления	
Сертификаты	RoHS	
Степень защиты	IP65 (модель с зуммером - IP50)	
Масса (модели пост. тока)	Тип G: прибл. 196 г Тип M: прибл. 195 г Тип P: прибл. 198 г	

Примечание. Касательно модели P - при замене монтажного основания из пластика на алюминиевое монтажное основание общая длина изделия не меняется.

Характеристики продукции

- Три фиксируемых монтажных основания
- 3 цвета корпуса (цвет слоновой кости, черный, серебристый)
- Модели с режимом RGB позволяют формировать 7 различных цветовых комбинаций.
- Плафоны из поликарбонатного пластика
- Высокая степень защиты: IP65 (модель с зуммером – IP50)

Дополнительные части

Монтажное основание из алюминия

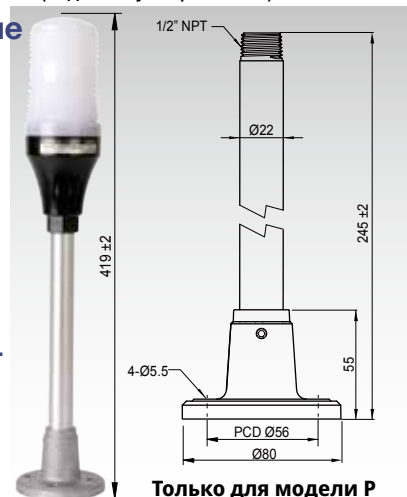

Только для модели P
SAM-TP-1/2S
Алюминий

Размеры и цвет светодиодов

См. страницу 39 >>

Схема подключения 12-24 В=



110-220 В~

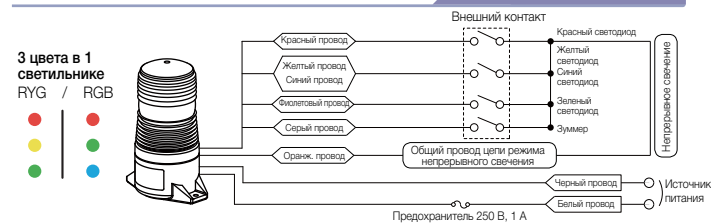

12-24 В=, 110-220 В~

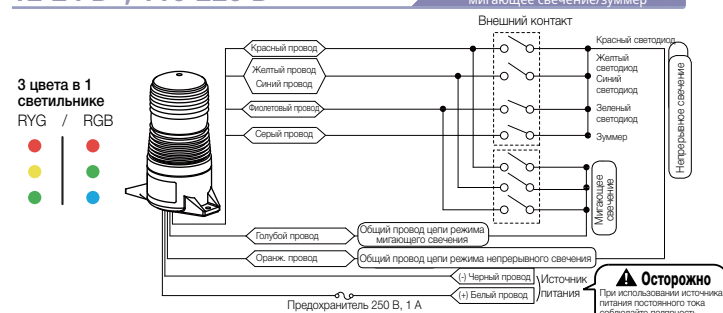

Регулирование громкости зуммера

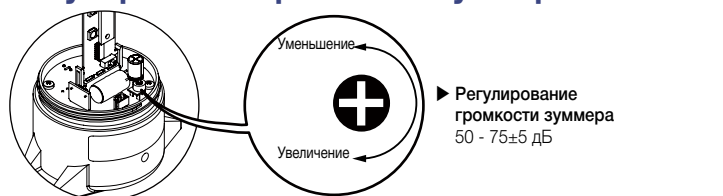

► Регулирование громкости зуммера 50 - 75±5 дБ



Кроме изделий переменного тока

Стробоскопический светильник серии MS70S отличается высоким качеством и экономичностью - оптимальное решение для систем транспортировки материалов и других электрических систем. Светильники этой серии можно использовать в различных промышленных установках.



Информация для заказа

MS70S - G 20 - R

① Способ монтажа

G	Монтажное основание из пластика (две монтажные поверхности)
M	Непосредственное крепление корпуса (пластиковая гайка 1/2" NPT)
P	Алюминиевая стойка + монтажное основание из алюминия

② Источник питания

00	12-48 В=
10	110 В~
20	220 В~

③ Цвет плафона

1	1 секция	4	4 секции
2	2 секции	5	5 секций
3	3 секции		

Технические характеристики

Функция	Мигающее свечение
Источник питания	12 - 48 В=, 110 В~, 220 В~ (50/60 Гц)
Размер	68 мм
Цвет	Плафон - красный, синий, желтый, зеленый Корпус - черный
Источник света	Ксеноновая лампа
Частота мигания	12-48 В=: 80±5 раз/мин 110 В~: 77±5 раз/мин 220 В~: 60±5 раз/мин
Потребляемый ток	12-48 В=: 0,08-0,2 А 110 В~: 0,07 А 220 В~: 0,04 А
Кабель	UL2464/18AWG, AWM, 2 провода, 300 В
Материал	Корпус - полимер ABS Плафон - поликарбонатный полимер
Температура окр. среды	От -20 до 50°C
Температура при хранении	От -20 до 70°C
Отн. влажность окрж. среды	45 - 85%
Сопротивление изоляции	500 В~, 50/60 Гц в течение 1 минуты
Виброустойчивость	10 - 55 Гц (время цикла - 1 минута) Амплитуда 0,75 мм в осях X, Y, Z 1 в течение 1 часа для каждого направления
Сертификаты	RoHS
Степень защиты	IP65
Масса (модели пост. тока)	Тип G: прибл. 196 г Тип M: прибл. 195 г Тип P: прибл. 198 г

Примечание. Касательно модели P - при замене монтажного основания из пластика на алюминиевое монтажное основание общая длина изделия не меняется.

Характеристики продукции

- Компактный и экономичный стробоскопический светильник с малой интенсивностью - оптимальное решение для промышленных установок
- Три способа монтажа
- Возможность замены светоизлучающего элемента непосредственно на месте (удобная защелка)
- Прочная основа из синтетического волокна со стеклянным наполнением и плафон из поликарбонатного полимера
- Высокая степень защиты (IP65)

Дополнительные части

Монтажное основание из алюминия



Запасные части



Номер детали
MS70S-LAMP-AL

Модель с ксеноновой лампой: 3 Вт
Срок службы лампы: прибл. 2000 часов

Размеры

См. страницу 39 >>

Схема подключения

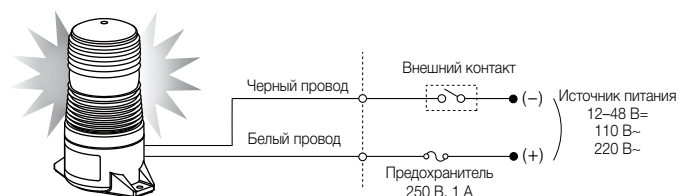

Серия MS70 – тип P

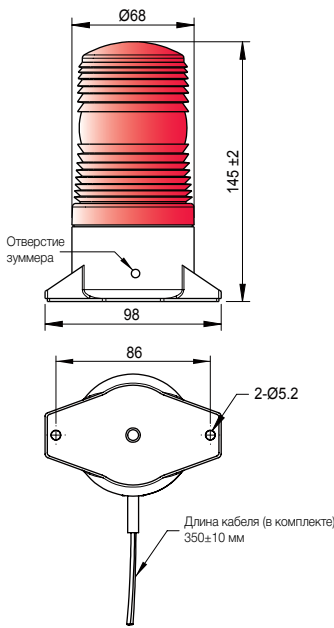

Серия MS70 – тип M

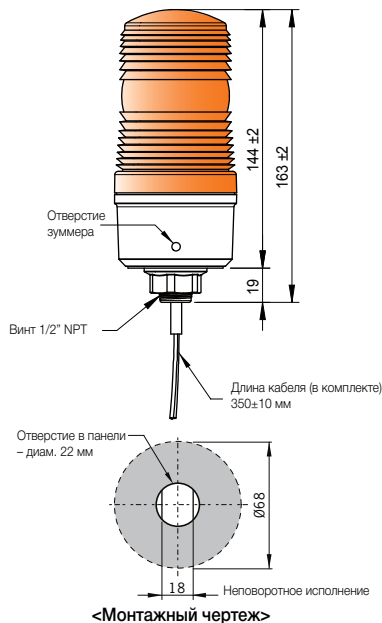

Серия MS70 – тип G

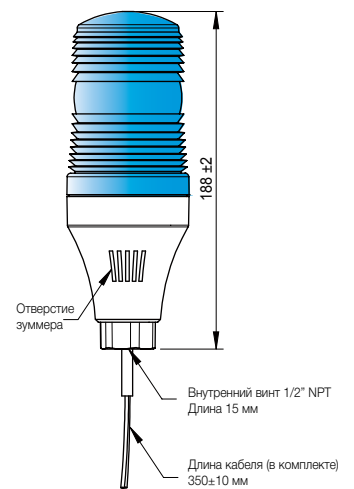

Дополнительные части

Кронштейны для крепления на стену

Информация о способах монтажа и дополнительных принадлежностях приводится на стр. 80-81.



Только для моделей MS70 - G/P
MAM-DS38
Сталь



Только для моделей MS70 - P/M
MAM-DS10
Сталь

Цвет светодиодных светильники серии MS70M



Бесцветный плафон

Светодиоды с высокой излучающей способностью и призматические плафоны обеспечивают превосходную видимость на больших расстояниях (системы с большими расстояниями между объектами)

Плафон молочного (белого) цвета

Излучают свет умеренной яркости, не утомляющий глаза (системы с малыми расстояниями между объектами)





Стандартная модель Модель с рупором



Светодиодные светильники серии MW86M сочетают в себе функции световой и звуковой сигнализации. Светильник легко крепится на стену без использования дополнительных элементов.

Характеристики продукции

- 3 цвета в 1 сигнальном светильнике
- Режимы непрерывного и мигающего свечения высокой яркости
- 2 режима мигающего свечения
 - нормальный режим мигающего свечения/режим тревожной сигнализации
- Встроенный динамик с 3 или 4 режимами звучания
- Возможность использования съемного рупора

Информация для заказа

MW86M - F 00 - RYG - M3 (B)

① ② ③ ④ ⑤

① Режим свечения	F Непрерывное + мигающее свечение	④ Режим звукового сигнала	M3 3 мелодии M4 4 мелодии S3 3 сирены
② Источник питания	00 12-24 В= FF 90-240 В~	«К Элизе» «Home, sweet Home» «Cuckoo Walts» «Love me tender» Тип M3 Тип M4	
③ Цвет светодиода	RYG Красный + желтый + зеленый RGB Красный + зеленый + синий	Пожарная сирена Полицейская сирена Сирена скорой помощи	
⑤ Цвет корпуса	Без обозн. Цвет слоновой кости (B) Черный		

Технические характеристики

Функция	Непрерывное свечение, мигающее свечение	
Источник питания	12 - 24 В=, 90 - 240 В~(50/60 Гц)	
Источник света	Светодиод	
Подключение	Выводные провода	
Частота мигания (DIP-переключатель на внутренней плате)	F1: 80±5 раз/мин F3: 240±10 раз/мин (световой сигнал тревоги)	
Способ монтажа	Настенное крепление (только вертикально)	
Материал	Корпус - полимер ABS	Плафон - поликарбонатный полимер (цвет плафона: бесцветный)
Температура окр. среды	От -20 до 40°C	
Температура при хранении	От -20 до 70°C	
Отн. влажность окр. среды	45 ~ 85%	
Виброустойчивость	10 - 55 Гц (время цикла - 1 минута) Амплитуда 0,75 мм в осях X, Y, Z 1 в течение 1 часа для каждого направления	
Сертификаты	UL, RoHS	
Кабель	1007UL/22AWG, провод цепи звуковой сигнализации - 2464UL/22AWG	
	Стандартная модель	Модель с рупором
Громкость (на расстоянии 1 м)	55 - 85±5 дБ	55 - 90±5 дБ
Степень защиты	IP43	IP54
Масса (стандартная модель, питание переменного тока)	Прибл. 286 г	Прибл. 313 г

Потребляемый ток

	12-24 В=	90-240 В~
Модель с 3 режимами звучания	Макс. 0,40 А ± 10%	Макс. 0,12 А ± 10%
Модель с 4 режимами звучания	Макс. 0,20 А ± 10%	Макс. 0,06 А ± 10%

Суммарный потребляемый ток (режим непрерывного свечения и динамик)

Примечание. Касательно модели Р - при замене монтажного основания из пластика на алюминиевое монтажное основание общая длина изделия не меняется.

Размеры (единица измерения: мм)

▼ Стандартная модель

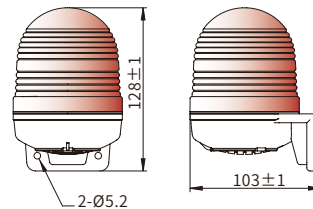

(отверстие для монтажа на панель)

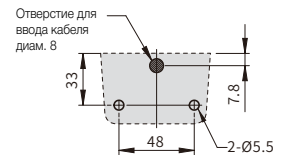

▼ Модель с рупором

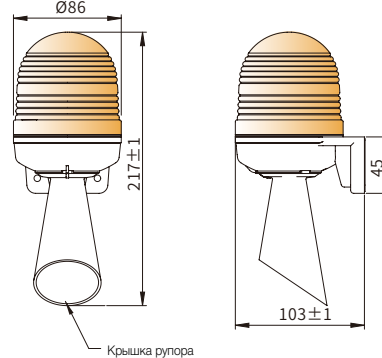

Выбор режима работы

■ Переключатель выбора режима мигающего свечения

F1: частота мигания 80 ± 5 раз/мин
F3: частота мигания 240 ± 10 раз/мин

■ Переключатель выбора режима мигающего свечения



Схема подключения Таблица выбора режима звучания

См. страницу 42 >>



Стандартная модель Модель с рупором

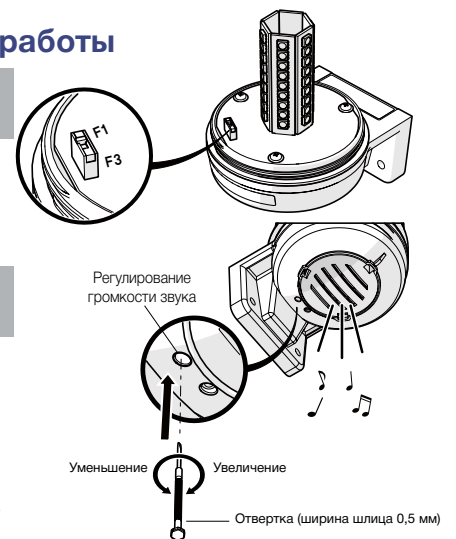

Информация для заказа

MW86T - R 00 - R - M3 (B)

① ② ③ ④ ⑤

① Режим свечения

F	Непрерывное свечение + мигающее свечение + вращение
---	---

② Источник питания

00	12-24 В~
FF	90-240 В~

③ Количество секций

R	Красный	B	Синий
Y	Желтый	C	Бесцветный
G	Зеленый		

④ Режим звукового сигнала

M3	3 мелодии
M4	4 мелодии
S3	3 sireны

► Мелодия «К Элизе» «Home, sweet Home» «Cuckoo Waltz» «Love me tender» **Тип M3**

► 3 sireны Пожарная sireна
Полицейская sireна
Sireна скорой помощи

⑤ Цвет корпуса

Без обозн.	Цвет слоновой кости
(B)	Черный

Технические характеристики

Функция	Непрерывное свечение, мигающее свечение, вращение	
Источник питания	12 - 24 В~, 90 - 240 В~(50/60 Гц)	
Подключение	Выводные провода	
Частота вращения	DIP-переключатель на внутренней плате/режим регулирования громкости	60 - 300±10 об/мин (по часовой стрелке)
Частота мигания		F1: 80±5 раз/мин F3: 240±10 раз/мин
Способ монтажа	Настенное крепление (только вертикально)	
Материал	Корпус – полимер ABS Плафон – поликарбонатный полимер	
Температура окр. среды	От -20 до 40°C	
Температура при хранении	От -20 до 70°C	
Отн. влажность окр. среды	45 - 85%	
Виброустойчивость	10 - 55 Гц (время цикла – 1 минута) Амплитуда 0,75 мм в осях X, Y, Z 1 в течение 1 часа для каждого направления	
Сертификаты	UL, RoHS	
Кабель	1007UL/22AWG, провод цепи звуковой сигнализации - 2464UL/22AWG	
	Стандартная модель	Модель с рупором
Громкость (на расстоянии 1 м)	55 - 85±5 дБ	55 - 90±5 дБ
Степень защиты	IP43	IP54
Масса (стандартная модель, питание переменного тока)	Прибл. 279 г	Прибл. 306 г

Примечание. Срок службы светодиода варьируется в зависимости от рабочих условий и условий окружающей среды.

Потребляемый ток

	12-24 В~	90-240 В~
Модель с 3 режимами звучания	Макс. 0,52 А ± 10%	Макс. 0,16 А ± 10%
Модель с 4 режимами звучания	Макс. 0,65 А ± 10%	Макс. 0,18 А ± 10%

⚠ Суммарный потребляемый ток (режим непрерывного свечения и динамик)

Светодиодные светильники серии MW86T сочетают в себе функции световой и звуковой сигнализации. Светильник легко крепится на стену без использования дополнительных элементов.

Характеристики продукции

- Режим непрерывного и мигающего свечения высокой яркости, режим вращения
- 2 режима мигания – стандартный режим мигания, режим аварийной сигнализации
- Встроенная кнопка для регулирования громкости звука и скорости вращения
- Встроенный динамик с 3 или 4 режимами звучания
- Возможность использования съемного рупора

Размеры (единица измерения: мм)

▼ Стандартная модель

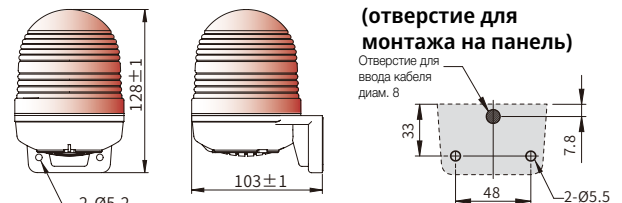

(отверстие для монтажа на панель)

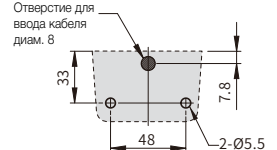

▼ Модель с рупором

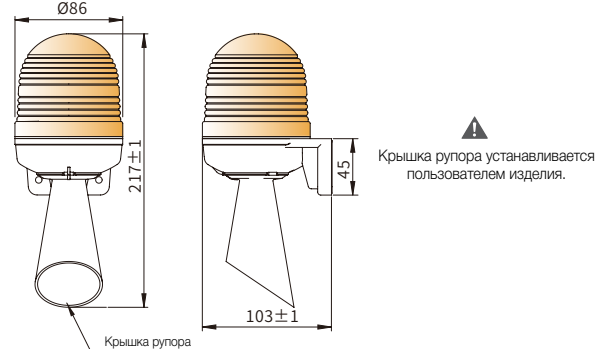

Выбор режима работы



Схема подключения Таблица выбора режима звучания

См. страницу 42 >>

Серия MW86M

12~24 В=

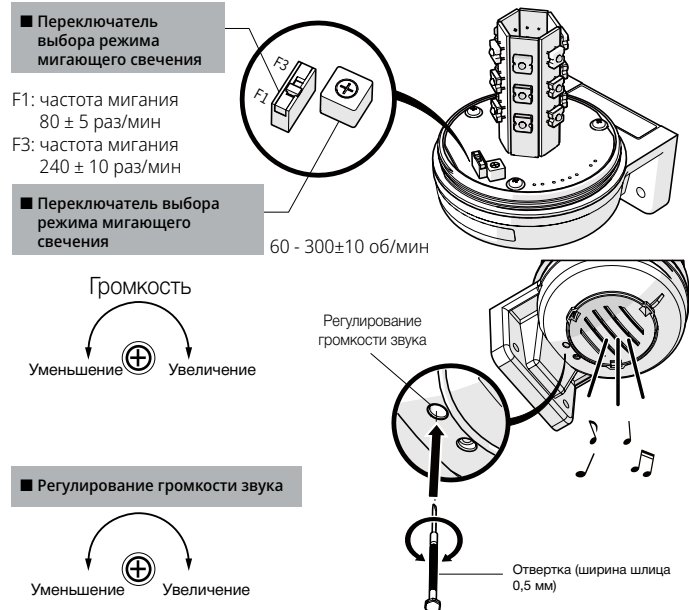
Тип мелодии

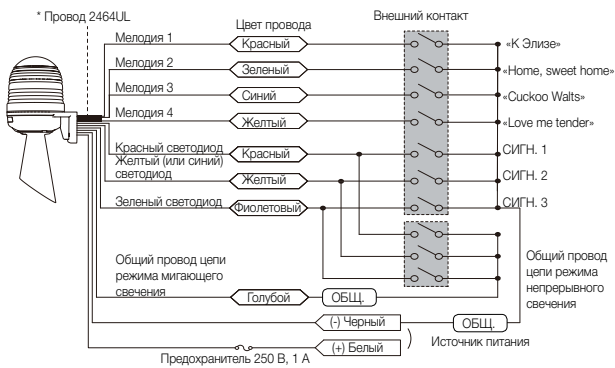

90~240 В~

Тип мелодии

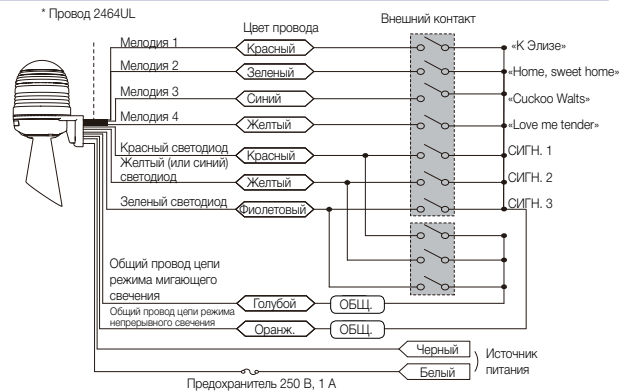

12~24 В=

Тип сирены

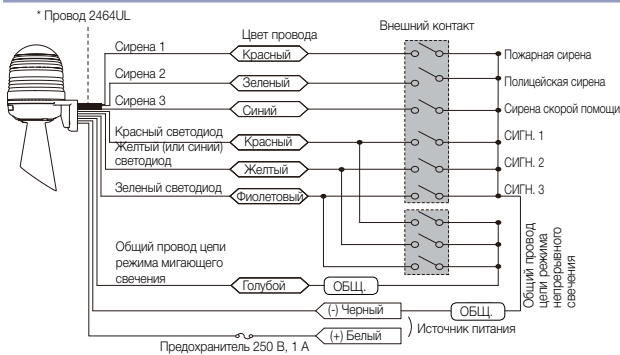

90~240 В~

Тип сирены

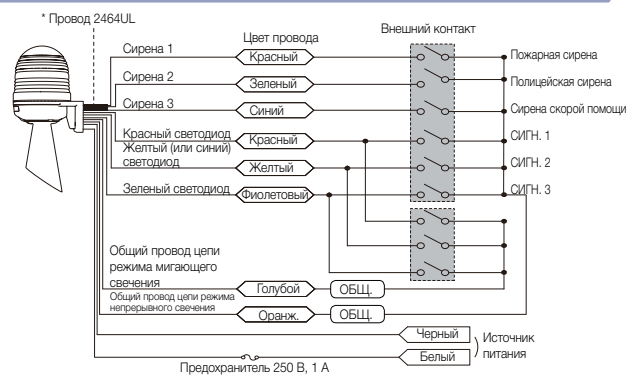

Серия MW86T

12~24 В=

Тип мелодии

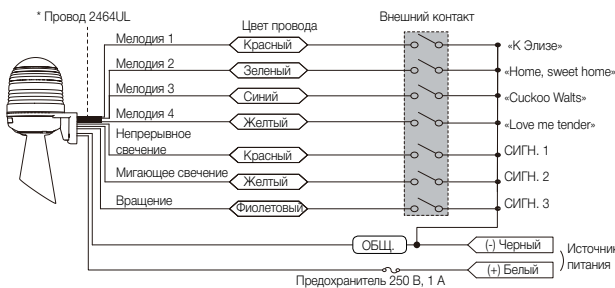

90~240 В~

Тип мелодии

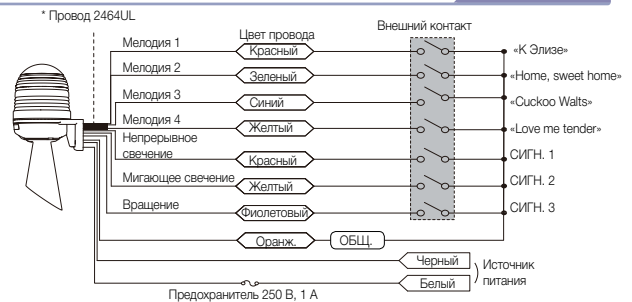

12~24 В=

Тип сирены

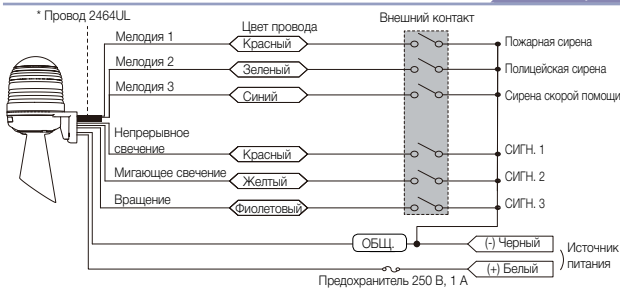

90~240 В~

Тип сирены

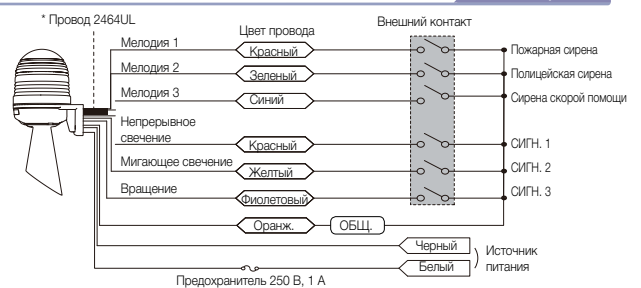

Установка режима звучания и управление

Звук мелодии

※ При соединении с общим проводом активируется состояние «0».

Цвет провода	Красн.	Зел.	Синий	Тип мелодии	Примечания
Нормальный режим выбора	1	1	1	Без мелодии	1. Если мелодия не выбрана (состояние 111 в таблице) или выбраны три мелодии одновременно (состояние 000 в таблице), мелодия не воспроизводится. 2. Приоритетность воспроизведения мелодий (1) Красный провод – «К Элизе» (2) Зеленый провод – «Home, sweet home» (3) Синий провод – «Cuckoo Walts»
	0	1	1	«К Элизе»	
	1	0	1	«Home, sweet home»	
	1	1	0	«Cuckoo Walts»	
Режим выбора с приоритетом	1	0	0	«К Элизе» (приоритет 1)	
	0	1	0	«Home, sweet home» (приоритет 2)	
	0	0	1	«Cuckoo Walts» (приоритет 3)	

Звук сирены

※ При соединении с общим проводом активируется состояние «0».

Цвет провода	Красный	Зеленый	Синий	Тип сирены	Примечания
Нормальный режим выбора	1	1	1	Примечания	Выбор одновременно двух или трех сирен невозможен. ※ При одновременной активации этих сирен воспроизводится последовательно. Пожарная сирена > Полицейская сирена > Сирена скорой помощи
	0	1	1	Пожарная сирена	
	1	0	1	Полицейская сирена	
	1	1	0	Сирена скорой помощи	



Кроме изделий переменного тока

Светодиодные светильники серии MS86LT размером 86 мм предназначены для различных применений. Благодаря превосходной видимости в любое время суток эти изделия могут использоваться как во внутренних, так и в наружных установках.

Основа светильника – светодиодный элемент с продолжительным сроком службы, не требующий технического обслуживания.



Информация для заказа

MS86LT - F 00 - R (V)

① ② ③ ④

① Режим свечения

F	Непрерывное + мигающее свечение
B	Непрерывное свечение + мигающее свечение + зуммер

③ Цвет плафона

R	Красный	B	Синий
Y	Желтый	C	Бесцветный
G	Зеленый		

② Источник питания

00	12–24 В=
FF	100–220 В~

④ Дополнительные функции

(V)	Режим постоянного мигания (сигнал тревоги); частота мигания 240±5 раз/мин
-----	---

Технические характеристики

Функция	Непрерывное свечение, мигающее свечение, зуммер	
Источник питания	12 – 24 В= (±5%) , 100 – 220 В~ (±10%) 50/60 Гц	
Источник света	Светодиод	
Размер	86 мм	
Частота мигания	70 ± 5 раз/мин	
Громкость зуммера (встроенный регулятор громкости)	Прерывистый звук (бип- бип-бип) Громкость звука: 80 - 100 ± 5 дБ (на расстоянии 1 м)	
Цвет плафона	Красный, желтый, зеленый, синий, бесцветный	
Способ монтажа	Непосредственный монтаж	
Подключение	Выводные провода	
Температура окр. среды	-20 ~ 50°C	Температура при хранении: От -20 до 70°C
Отн. влажность окр. среды	45 ~ 85%	
Электрическая прочность изоляции	500 В~ 50/60 Гц в течение 1 минуты	
Сопротивление изоляции	Более 100 МОм (при измерении мегомметром с напряжением 500 В= между клеммами и корпусом)	
Виброустойчивость	0,75 мм при 10–55 Гц (время цикла - 1 минута)	
Степень защиты	IP65	
Кабель	UL1007/22AWG	
Сертификаты	CE (только для моделей с питанием 12-24 В=), UL, RoHS	
Масса	Прибл. 220 г (базовая модель с зуммером)	

Потребляемый ток

(максимальный потребляемый ток при включенном светодиоде)

Цвет изделия	Стандартная модель		Модель с зуммером		Только при работе зуммера
	12–24 В=	100–220 В~	12–24 В=	100–220 В~	
Красный	0.15А	0.07А	0.18А	0.08А	12–24 В= : 0,05 А 100–220 В~ : 0,02А
Желтый	0.15А	0.07А	0.18А	0.08А	
Зеленый	0.10А	0.07А	0.13А	0.08А	
Синий	0.15А	0.07А	0.20А	0.08А	
Бесцветный	0.10А	0.07А	0.13А	0.08А	

Характеристики продукции

- Зуммер с регулируемой громкостью звука: до 100 ± 5 дБ
- Сменяемый светодиодный модуль (на печатной плате)
- Различные режимы аварийной световой сигнализации (дополнительная функция)

Размеры (единица измерения: мм)

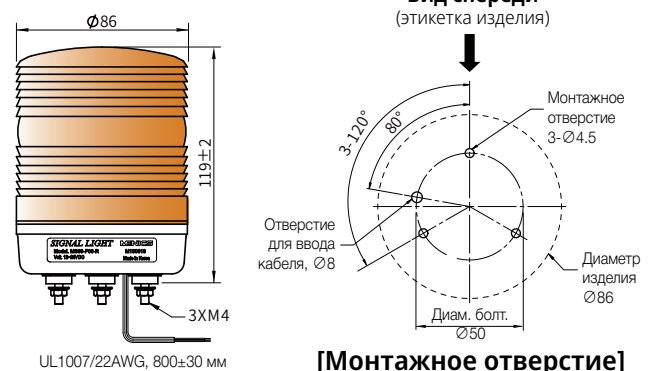

UL1007/22AWG, 800±30 мм

[Монтажное отверстие]

Настройки функций



Схема подключения

<Стандартная модель>



<Модель с зуммером>

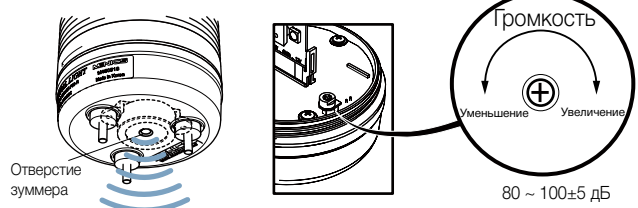
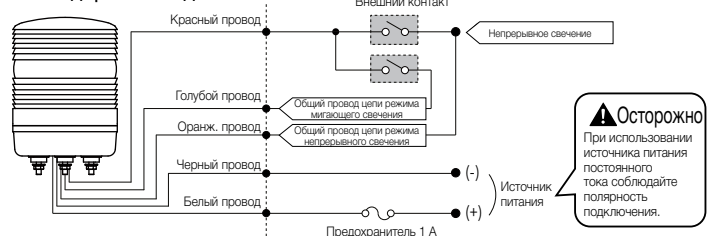
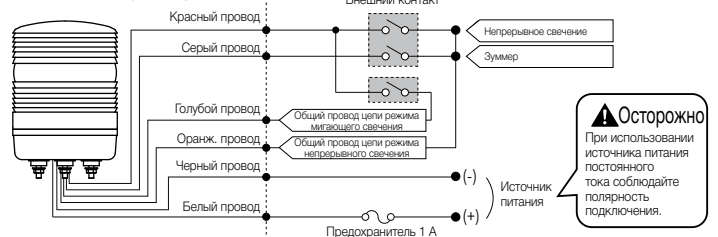

Дополнительные части

Кронштейны для крепления на стену



MAM-DS26
Сталь



MAP-DS30
Пластик

Информация о способах монтажа и дополнительных принадлежностях приводится на стр. 80-81.



Кроме изделий переменного тока

► Модель с куполообразным плафоном



► Модель с низкопрофильным плафоном

Информация для заказа

MS86L - F 02 - R - F

① ② ③ ④

① Режим свечения		③ Цвет плафона	
F	Непрерывное + мигающее свечение	R	Красный
B	Непрерывное свечение + мигающее свечение + зуммер	Y	Желтый
		G	Зеленый
		B	Синий
		C	Бесцветный
② Источник питания		④ Форма плафона	
02	24 В~/=	Без обозн.	Куполообразный плафон
FF	90-240 В-	F	Низкопрофильный плафон

Технические характеристики

Функция	Непрерывное свечение, мигающее свечение, зуммер
Источник питания	24 В~/=
(50/60 Гц)	90 - 240 В-
Размер	86 мм
Громкость зуммера	Прибл. 80±5 дБ (на расстоянии 1 м)
Частота мигания	80±10 раз/мин
Виброустойчивость	0,75 мм при 10-55 Гц
Температура окр. среды	От -20 до 40°C
Температура при хранении	От -20 до 70°C
Отн. влажность окр. среды	45 - 85%
Электрическая прочность изоляции	500 В-, 50/60 Гц в течение 1 минуты
Степень защиты	IP65
Сертификаты	CE (только для моделей с напряжением питания 24 В), RoHS
Кабель	UL2464, 22AWGx2 провода
Масса	Прибл. 150 г

Примечание. Срок службы светодиода зависит от рабочих условий и условий окружающей среды.

Потребляемый ток (среднекв. значение ±10%)

Источник питания	24 В~/=		90-240 В-	
	Стандартная модель	Модель с зуммером	Стандартная модель	Модель с зуммером
Цвет светодиода				
Красный	0.33А	0.36А	0.05А	0.08А
Желтый	0.33А	0.36А		
Зеленый	0.46А	0.49А		
Синий	0.46А	0.49А		
Белый	0.46А	0.49А		

Светодиодные сигнальные лампы серии MS86L с куполообразным плафоном. Куполообразная форма обеспечивает повышенную видимость, а благодаря применению светодиодных модулей исключается необходимость в техническом обслуживании светильника.

Характеристики продукции

- Широкий угол рассеяния света за счет плафонов куполообразной формы с призматической поверхностью
- Превосходная видимость на большом расстоянии
- Режимы непрерывного и мигающего свечения светодиодных секций (по выбору)
- Доступны плафоны красного, желтого, зеленого, синего и белого цвета
- Степень защиты IP65

Размеры (единица измерения: мм)



Схема подключения



Настройки функций

DIP-переключатель выбора режимов непрерывного или мигающего свечения

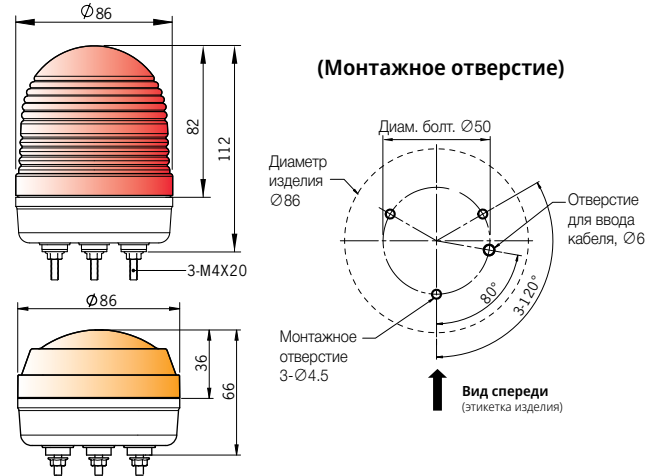
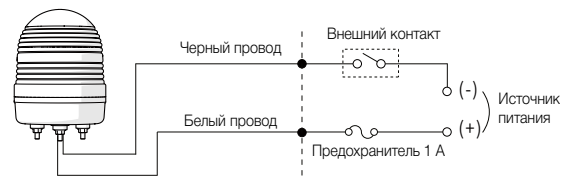
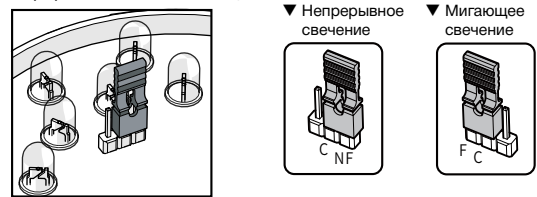

Дополнительные части

1. Монтажная стойка



2. Кронштейны для крепления на стену

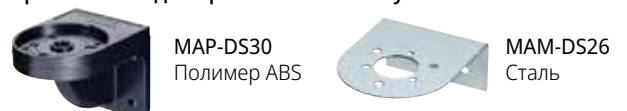

Информация о способах монтажа и дополнительных принадлежностях приводится на стр. 80-81.



Линейка изделий серии MS86W включает в себя универсальные светодиодные маячки, в которых реализованы три режима мигающего светового сигнала и режим вращения. Благодаря применению бесцветных плафонов излучаемый свет хорошо виден даже в условиях яркого окружающего освещения.



Макс. громкость звука 80 дБ на расстоянии 1 м Только для моделей с напряжением питания 24 В

Информация для заказа

MS86W - R 00 - R

① ② ③

① Режим свечения

F	Непрерывное свечение + мигающее свечение + вращение
B	Непрерывное свечение + мигающее свечение + вращение + зуммер (только для моделей с напряжением питания 24 В)

③ Цвет плафона

R	Красный	B	Синий
Y	Желтый	C	Бесцветный
G	Зеленый		

② Источник питания

00	12-24 В~/=
----	------------

Характеристики продукции

Размер	86 мм
Источник питания	12 -24 В~/=
Функция	Непрерывное свечение, мигающее свечение, вращение, зуммер
Отн. влажность окруж. среды	45 - 85% (без конденсации)
Температура окр. среды	От -15 до 40°C (без промерзания)
Температура при хранении	От -20 до 70°C (без промерзания)
Сопротивление изоляции	Не менее 100 МОм (при измерении мегомметром с напряжением 500 В=)
Виброустойчивость	от 10 до 55 Гц, амплитуда 0,75 мм
Цвет корпуса	Черный
Материал	- Корпус: полимер ABS - Крышка плафона: поликарбонатный полимер - Крепежный болт: сталь
Способ монтажа	- Непосредственное крепление корпуса - Г-образный кронштейн - Установка: внутри и снаружи помещений
Цвет плафона	Красный, желтый, зеленый, синий, бесцветный
Сертификаты	UL, RoHS
Степень защиты	IP65
Подключение	Выводные провода
Кабель	UL1007/22AWG
Масса	170 г

Характеристики продукции

- Мигающее свечение, непрерывное свечение, вращение
- Повышенный уровень освещения: светодиоды с высокой яркостью и длительным сроком службы.
- Высокий уровень энергоэффективности: низкая потребляемая мощность.
- Основной корпус: термостойкий полимер ABS.
- Крышка плафона: ударопрочный и термостойкий поликарбонатный полимер.
- Установка: внутри и снаружи помещений
- Цветовая гамма: красный, желтый, зеленый, синий, бесцветный



■ Световой сигнал и вращение



■ Мигающее свечение

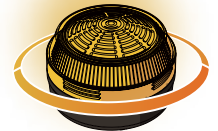

■ Непрерывное свечение

Функциональные характеристики

Частота мигания	80±10 раз/мин
Скорость вращения	Прибл. 130 ± 20 об/мин (по часовой стрелке)
Громкость звука зуммера	80 дБ ± 5 дБ (на расстоянии 1 м) – только для моделей с напряжением питания 24 В=

Потребляемый ток (среднекв. значение ±10%)

	Красный	Желтый	Зеленый	Синий	Белый
Стандартная модель	0.50А	0.50А	0.30А	0.35А	0.38А
Модель с зуммером	0.53А	0.53А	0.34А	0.38А	0.40А

Размеры (единица измерения: мм)



Схема подключения



Дополнительные части

Кронштейны для крепления на стену

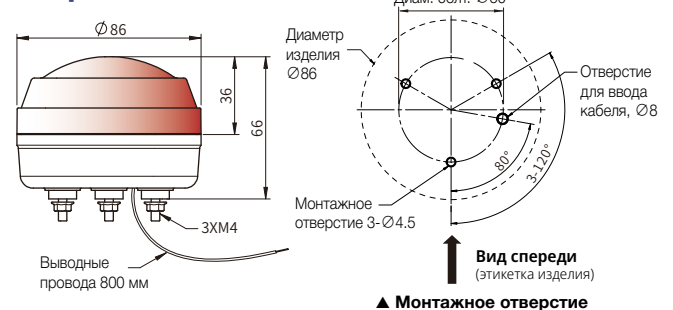
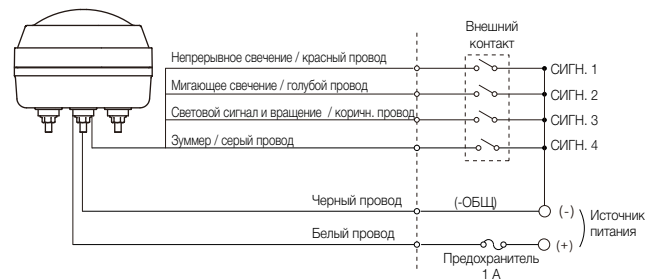
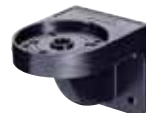

MAP-DS30
Полимер ABS

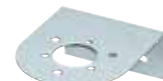

MAM-DS26
Сталь

Информация о способах монтажа и дополнительных принадлежностях приводится на стр. 80-81.



Светодиодный проблесковый светильник с высокой яркостью и превосходной видимостью на большом расстоянии. Повышенная видимость обеспечивается за счет применения специальных рассеивающих плафонов.



Макс. 100 дБ на расстоянии 1 м

Характеристики продукции

- Широкий угол рассеяния света за счет плафонов куполообразной формы с призматической поверхностью
- Превосходная видимость на большом расстоянии
- Циклы мигания: два режима (выбираются переключателем)
- Встроенный зуммер с регулируемым уровнем громкости
- Регулируемая частота мигания и вращения
- Доступны плафоны красного, желтого, зеленого, синего цвета и бесцветные плафоны



■ Непрерывное свечение

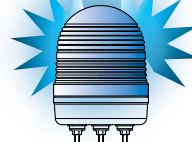

■ Мигающее свечение (80 раз/мин)

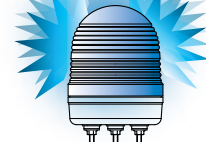

■ Мигающее свечение (240 раз/мин)



■ Световой сигнал и вращение

Информация для заказа

MS86T - F 00 - R

① ② ③

① Режим свечения

F	Непрерывное + мигающее свечение
R	Непрерывное свечение + мигающее свечение + вращение
B	Непрерывное свечение + мигающее свечение + вращение + зуммер

② Источник питания

00	12-24 В~/=
FF	90-240 В~
04	48 В=

③ Цвет плафона

R	Красный	B	Синий
Y	Желтый	C	Бесцветный
G	Зеленый		

Характеристики продукции

Функция	Непрерывное свечение, мигающее свечение, вращение, зуммер
Источник питания	12-24 В~/=, 48 В=, 90-240 В~ (50/60 Гц)
Размер	86 мм
Материал	Плафон: поликарбонатный полимер Корпус: полимер ABS
Громкость зуммера	10 - 100 ± 5 дБ на расстоянии 1 м (громкость регулируется)
Частота мигания (DIP-переключатель на внутренней плате)	F1: 80 ± 10 раз/мин F3: 240 ± 10 раз/мин (световой сигнал тревоги)
Частота вращения	60 - 300 ± 10 об/мин (по часовой стрелке)
Подключение	Выводные провода
Сопротивление изоляции	Не менее 100 МОм (при измерении мегомметром с напряжением 500 В=)
Температура окр. среды	От -20 до 40°C
Температура при хранении	От -20 до 70°C
Отн. влажность окр. среды	45 - 85% (без конденсации)
Степень защиты	IP65 Виброустойчивость: 0,75 мм при 10-55 Гц
Сертификаты	UL, RoHS
Кабель	1007UL/22AWG
Масса	Прибл. 360 г

Примечание. Срок службы светодиода варьируется в зависимости от рабочих условий и условий окружающей среды.

Потребляемый ток (среднекв. значение ± 10%)

Источник питания	Красный	Желтый	Зеленый	Синий	Бесцветный	
12-24 В	Стандартная модель	0,4А	0,34А	0,3А	0,37А	0,28А
	Модель с зуммером	0,55А	0,48 А	0,45А	0,52 А	0,42 А
48 В	Стандартная модель	0,06А	0,06А	0,04А	0,04А	0,04А
	Модель с зуммером	0,20А	0,20А	0,20 А	0,19А	0,19А
90-240 В	Стандартная модель	0,06А	0,05А	0,05А	0,04А	0,45А
	Модель с зуммером	0,20А	0,20А	0,20 А	0,19А	0,19А

Размеры (единица измерения: мм)

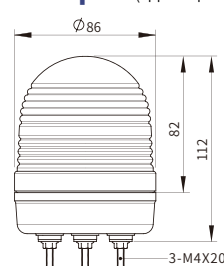

Выбор режима работы

- Регулирование громкости зуммера/частоты вращения



- Выбор режима мигания

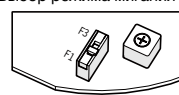

F1: 80 ± 10 раз/мин
F3: 240 ± 10 раз/мин (световой сигнал тревоги)



Схема подключения

12-24 В~/=, 48 В=



90-240 В~

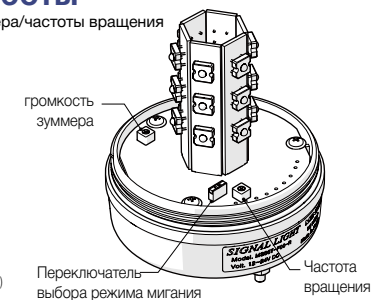
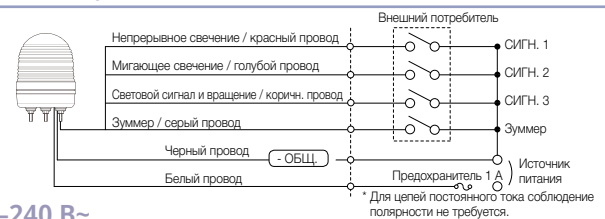
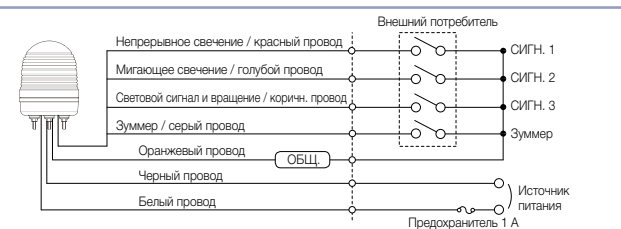

Дополнительные части

Кронштейны для крепления на стену



MAP-DS30
Полимер ABS



MAM-DS26
Сталь

Информация о способах монтажа и дополнительных принадлежностях приводится на стр. 80-81.



Благодаря светодиодам с высокой яркостью светильники с мигающим свечением обеспечивают надежное излучение света и точную передачу светового сигнала даже в неблагоприятных условиях, в том числе в условиях плотного тумана или запыления.



Макс. 100 дБ на расстоянии 1 м



Информация для заказа

MS86M - **F** **00** - **RYG**

① ② ③

① Режим свечения

F	Непрерывное + мигающее свечение
B	Непрерывное свечение + мигающее свечение + зуммер

② Источник питания

00	12-24 В~/=
FF	90-240 В~

③ Цвет светодиода

RYG	Красный + желтый + зеленый
RGB	Красный + зеленый + синий

Характеристики продукции

Функция	Непрерывное свечение, мигающее свечение, зуммер	
Источник питания	12-24 В~/=, 90-240 В~	
Громкость зуммера	10 – 100 ± 5 дБ на расстоянии 1 м (громкость регулируется)	
Размер	86 мм	Цвет плафона: бесцветный
Материал	Корпус: полимер ABS Плафон: поликарбонатный полимер	
Частота мигания (DIP-переключатели на внутренней плате)	F1: 80 ± 10 раз/мин F3: 240 ± 10 раз/мин (световой сигнал тревоги)	
Подключение	Выводные провода	
Сопротивление изоляции	Не менее 100 МОм (при измерении мегомметром с напряжением 500 В=)	
Виброустойчивость	0,75 мм при 10-55 Гц	
Температура окр. среды	От -20 до 40°C	
Температура при хранении	От -20 до 70°C	
Отн. влажность окр. среды	45 - 85%	
Степень защиты	IP65	
Сертификаты	UL, RoHS	
Кабель	1007UL/22AWG	
Масса	Прибл. 150 г	

Потребляемый ток (среднекв. значение ±10%)

Источник питания	12-24 В~/=		90-240 В~	
	Стандартная модель	Модель с зуммером	Стандартная модель	Модель с зуммером
Потребляемый ток	0.6А	0.76А	0.08А	0.23 А

Дополнительные части

Кронштейны для крепления на стену



MAP-DS30
Полимер ABS



MAM-DS26
Сталь

Информация о способах монтажа и дополнительных принадлежностях приводится на стр. 80-81.

Характеристики продукции

- 3 цвета в 1 модульном светодиодном компоненте
- Высокая яркость света, рассеиваемого через плафоны призматической формы
- Благодаря обтекаемой форме плафона эти сигнальные светильники можно использовать в патрульных автомобилях, машинах аварийных служб и каретах скорой помощи.
- Высочайшая интенсивность излучения света



■ Непрерывное свечение

■ Мигающее свечение (80 раз/мин)

■ Мигающее свечение (240 раз/мин)

Размеры (единица измерения: мм)

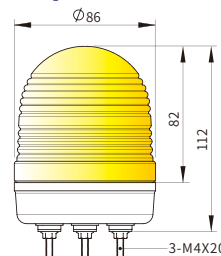

▼ Монтажное отверстие



↑ Вид спереди (этикетка изделия)

Выбор режима работы

- Регулирование громкости зуммера



- Выбор режима мигания



Схема подключения

12-24 В~

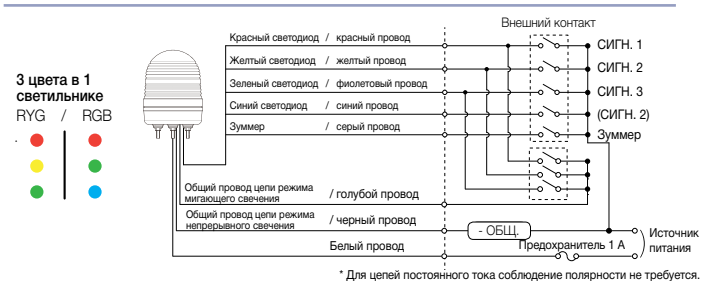

90-240 В~

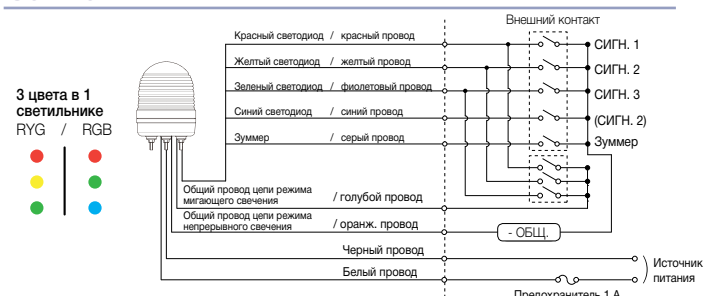



Благодаря специальным рассеивающим плафонам стробоскопические светильники повышенной яркости хорошо видны на дальних расстояниях



Информация для заказа

MS86S - S 00 - R

① ② ③

① Наименование модели изделия

S	Литая конструкция
N	Не литая конструкция

② Источник питания

00	12-24 В~/=
10	110 В~ (не литая конструкция)
20	220 В~ (не литая конструкция)

③ Цвет плафонов

R	Красный	B	Синий
Y	Желтый	C	Бесцветный
G	Зеленый		

Характеристики продукции

Размер	86 мм
Источник света	Ксеноновая лампа
Источник питания	12-24 В~/=, 110 В~, 220 В~ (50/60 Гц)
Способ монтажа	Непосредственное крепление корпуса, Г-образный кронштейн
Цвет плафона	Красный, желтый, зеленый, синий, бесцветный (материал: поликарбонатный полимер)
Частота мигания	Прибл. 80±10 раз/мин
Потребляемый ток (±10%)	- 12-24 В: 0,08 - 0,15 А - 110 В: 0,07 А - 220 В: 0,03 А
Виброустойчивость	0,75 мм при 10-55 Гц
Температура окр. среды	От -20 до 40°C
Температура при хранении	От -20 до 70°C
Отн. влажность окр. среды	45 - 85%
Степень защиты	IP65
Сертификаты	UL, RoHS
Кабель	UL2464/22AWGx2 провода
Масса	Литая конструкция - прибл. 300 г, стандартная модель - прибл. 200 г

Характеристики запасных ламп

Артикул	MS86S-LAMP-02	MS86S-LAMP-10
	Ксеноновая лампа; тип «I», 3 Вт, 12-24 В Срок службы лампы: 1 000 000 циклов (2000 часов)	
		Ксеноновая лампа; тип «U», 6 Вт, 110 В~ Срок службы лампы: 1 000 000 циклов (2000 часов)

Характеристики продукции

- Модель с ксеноновой лампой
- Широкий угол рассеяния света за счет плафонов куполообразной формы с призматической поверхностью
- Превосходная видимость на большом расстоянии
- Сменяемые лампы (на печатной плате)
- Доступны плафоны красного, желтого, зеленого, синего цвета и бесцветные плафоны
- Степень защиты IP65



Модель с питанием переменного тока



Литая конструкция с питанием постоянного тока

Размеры (единица измерения: мм)

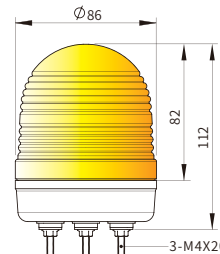

▼ Монтажное отверстие



↑ Вид спереди (этикетка изделия)

Схема подключения

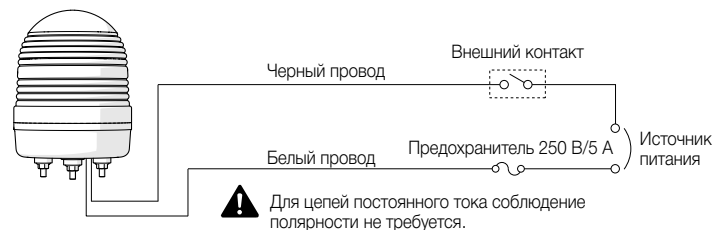

Дополнительные части

1. Монтажная стойка



SAM-T31



SAM-D31



SAM-M31



2. Кронштейны для крепления на стену



MAP-DS30
Полимер ABS



MAM-DS26
Сталь

Информация о способах монтажа и дополнительных принадлежностях приводится на стр. 80-81.



Стробоскопические светильники повышенной яркости с превосходной видимостью на больших расстояниях. Повышенная видимость обеспечивается за счет применения специальных рассеивающих плафонов.



Характеристики продукции

- Ксеноновые стробоскопические лампы
- Широкий угол рассеяния света за счет плафонов куполообразной формы с призматической поверхностью
- Превосходная видимость на большом расстоянии
- Модуль ксеноновой лампы на печатной плате
- Удобство замены лампы
- Доступны плафоны красного, желтого, зеленого, синего цвета и бесцветные плафоны
- Степень защиты IP65

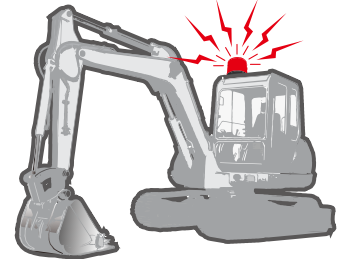

Информация для заказа

MS115S - S 20 - R

①

②

① Источник питания

00	12-24 В~/=
10	110 В~
20	220 В~

② Цвет плафонов

R	Красный	B	Синий
Y	Желтый	C	Бесцветный
G	Зеленый		

Характеристики продукции

Размер	115 мм
Источник света	Ксеноновая лампа
Источник питания	12-24 В~/=, 110 В~, 220 В~ (ДОПОЛНИТЕЛЬНО: 48 В~/=)
Способ монтажа	Непосредственное крепление корпуса, Г-образный кронштейн
Цвет плафонов	Красный, желтый, зеленый, синий, бесцветный (материал: поликарбонатный полимер)
Частота мигания	60 ± 10 раз/мин
Потребляемый ток (±10 %)	- 12-24 В: 0,08 – 0,15 А - 110 В: 0,07 А - 220 В: 0,03 А
Виброустойчивость	0,75 мм при 10–55 Гц
Температура окр. среды	От -20 до 40°C
Температура при хранении	От -20 до 70°C
Отн. влажность окр. среды	45 - 85%
Степень защиты	IP65
Сертификаты	UL, RoHS
Кабель	UL 2464, 22AWGX2 провода
Масса	Прибл. 315 г

Размеры (единица измерения: мм)



Схема подключения



Дополнительные части

Кронштейны для крепления на стену

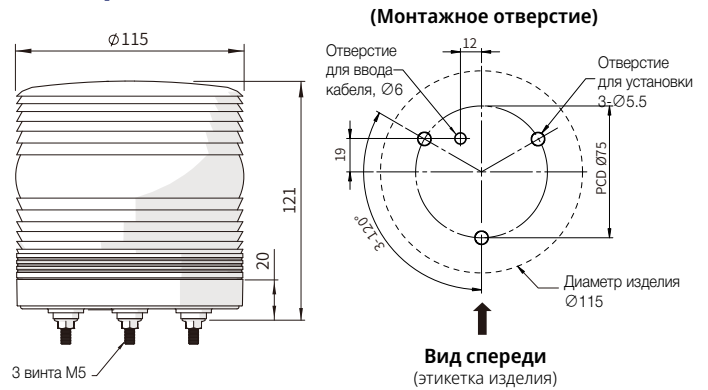
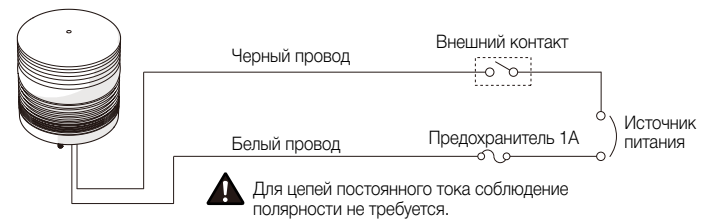
(единица измерения: мм)



MAM-DS29
Сталь

Характеристики запасных ламп

Артикул	MS86S-LAMP-02	MS86S-LAMP-10
	<p>Описание</p> <p>Ксеноновая лампа; тип «I», 3 Вт, 12-24 В</p> <p>Срок службы лампы: 1 000 000 циклов (2000 часов)</p>	<p>Описание</p> <p>Ксеноновая лампа; тип «U», 6 Вт, 110 В~</p> <p>Срок службы лампы: 1 000 000 циклов (2000 часов)</p>

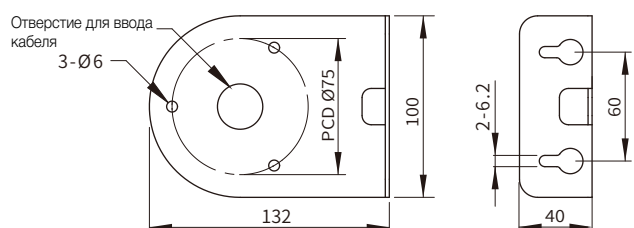



Многофункциональные светодиодные сигнальные светильники с двумя режимами мигания могут использоваться в различных установках.

Характеристики продукции

- Новая система тройного отражения: повышенная видимость и низкое потребление энергии
- Повышенный уровень освещения: обеспечивается за счет использования сверх ярких светодиодов с продолжительным сроком службы
- Долговечные источники света – оптимальное решение для машинного оборудования, подверженного вибрации и ударным нагрузкам
- Встроенный зуммер: (80 дБ)
- Доступны плафоны красного, желтого, зеленого, синего цвета и бесцветные плафоны
- Высокий уровень энергоэффективности: низкое потребление энергии



Информация для заказа

MS115L - F 02 - R
 ① ② ③

① Режим свечения

F	Непрерывное + мигающее свечение
B	Непрерывное свечение + мигающее свечение + зуммер

② Источник питания

02	24 В~/=
FF	90-240 В~

③ Цвет плафонов

R	Красный	B	Синий
Y	Желтый	C	Бесцветный
G	Зеленый		

Характеристики продукции

Функция	Непрерывное свечение, мигающее свечение, зуммер
Источник питания	24 В~/=, 90-240 В~ (50/60 Гц)
Громкость зуммера	Прибл. 80 ± 5 дБ (на расстоянии 1 м)
Цвет плафона	Красный, желтый, зеленый, синий и бесцветный
Размер	115 мм
Частота мигания	80±10 раз/мин
Виброустойчивость	0,75 мм при 10-55 Гц
Температура окр. среды	От -20 до 40°C
Температура при хранении	От -20 до 70°C
Отн. влажность окр. среды	45 - 85%
Степень защиты	IP65
Сертификаты	UL, RoHS
Кабель	UL2464/22AWGx2 провода
Масса	Прибл. 325 г

Примечание. Срок службы светодиода варьируется в зависимости от рабочих условий и условий окружающей среды

Потребляемый ток (среднекв. значение ±10%)

Источник питания	24 В~/=		90-240 В~	
	Стандартная модель	Модель с зуммером	Стандартная модель	Модель с зуммером
Цвет светодиода				
Красный	0.13A	0.16A		
Желтый	0.11A	0.14A		
Зеленый	0.25A	0.28A	0.07A	0.10A
Синий	0.25A	0.28A		
Бесцветный	0.29A	0.32A		

Размеры



Схема подключения



Выбор режима работы

DIP-переключатель выбора режимов непрерывного или мигающего свечения

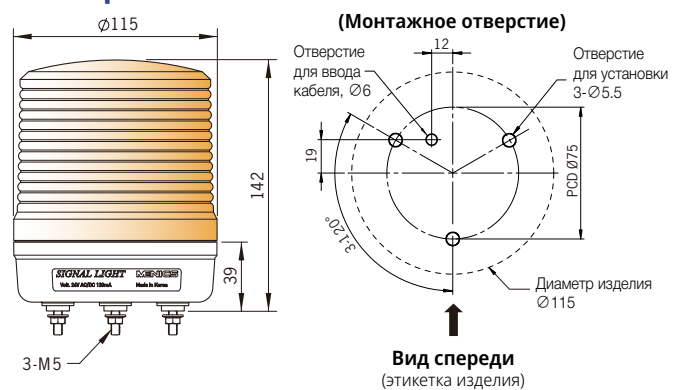
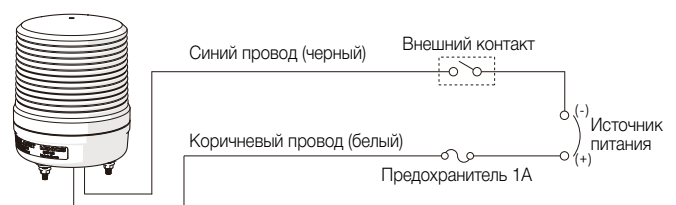
▼ Непрерывное свечение ▼ Мигающее свечение

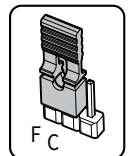
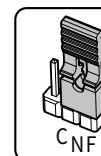
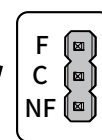
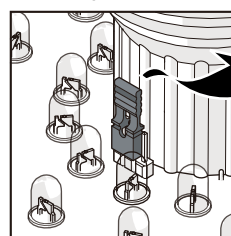

Дополнительные части

Кронштейны для крепления на стену

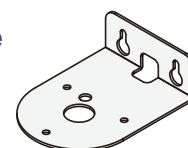

MAM-DS29
Сталь

Информация о способах монтажа и дополнительных принадлежностях приводится на стр. 80-81.



Яркость



Информация для заказа

MS115T - F 00 - R - L

① ② ③ ④

① Режим свечения

F	Непрерывное + мигающее свечение
R	Непрерывное свечение + мигающее свечение + вращение
B	Непрерывное свечение + мигающее свечение + вращение + зуммер

② Источник питания

00	12-24 В~/=
FF	90-240 В~

③ Цвет плафонов

R	Красный	B	Синий
Y	Желтый	C	Бесцветный
G	Зеленый		

④ Базовый тип

Без обозн.	Корпус 20 мм
L	Корпус 40 мм

Характеристики продукции

Функция	Непрерывное свечение, мигающее свечение, вращение, зуммер
Источник питания	12-24 В~/=, 90-240 В~
Размер	115 мм
Материал	Плафон: поликарбонатный полимер Корпус: полимер ABS
Громкость зуммера	10 - 100 ± 5 дБ на расстоянии 1 м (громкость регулируется)
Частота мигания (DIP-переключатель на внутренней плате)	F1: 80 ± 10 раз/мин F3: 240 ± 10 раз/мин (световой сигнал тревоги)
Частота вращения	60 - 300 ± 10 об/мин (по часовой стрелке)
Подключение	Выводные провода
Сопротивление изоляции	Не менее 100 МОм (при измерении мегомметром с напряжением 500 В=)
Температура окр. среды	От -20 до 40°C
Температура при хранении	От -20 до 70°C
Отн. влажность окр. среды	45 - 85% (без конденсации)
Степень защиты	IP65 Виброустойчивость: 0,75 мм при 10-55 Гц
Сертификаты	UL, RoHS
Кабель	1007UL/22AWG
Масса	Прибл. 360 г

Примечание. Срок службы светодиода варьируется в зависимости от рабочих условий и условий окружающей среды.

Потребляемый ток (среднекв. значение ±10%)

Источник питания	Красный	Желтый	Зеленый	Синий	Бесцветный	
12-24 В	Стандартная модель	0.54А	0.53А	0.25А	0.54А	0.24А
	Модель с зуммером	0.69А	0.69А	0.39А	0.69А	0.39 А
90-240 В	Стандартная модель	0.08А	0.07А	0.04А	0.08А	0.04А
	Модель с зуммером	0.23А	0.23А	0.19А	0.23А	0.19А

Дополнительные части

Кронштейны для крепления на стену
MAM-DS29 / Сталь



Информация о способах монтажа и дополнительных принадлежностях приводится на стр. 80-81.

Светодиодный проблесковый светильник с высокой яркостью и превосходной видимостью на большом расстоянии. Повышенная видимость обеспечивается за счет применения специальных рассеивающих плафонов.

Характеристики продукции

- Высокая светоотдача за счет применения уникальной светодиодной технологии
- Широкий угол рассеяния света за счет плафонов куполообразной формы с призматической поверхностью
- Превосходная видимость на большом расстоянии
- Циклы мигания: два режима (выбираются переключателем)
- Регулируемая частота мигания и вращения
- Встроенный зуммер с регулируемым уровнем громкости
- Доступны плафоны красного, желтого, зеленого, синего цвета и бесцветные плафоны

Размеры (единица измерения: мм)

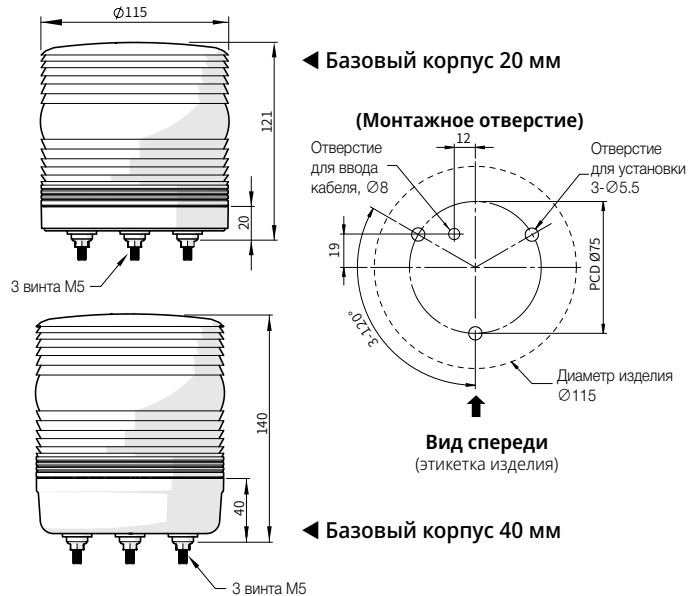

Выбор режима работы

- Регулирование громкости зуммера/частоты вращения



Регулирование громкости зуммера

- Выбор режима мигания

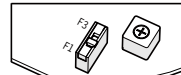

F1: 80 ± 10 раз/мин
F3: 240 ± 10 раз/мин (световой сигнал тревоги)



Схема подключения

12-24 В~/=



90~240 В~

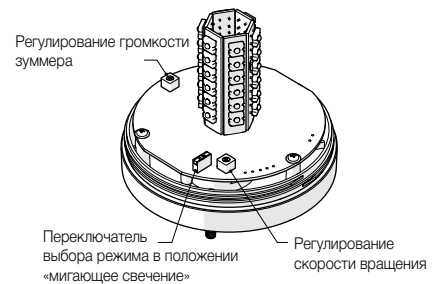
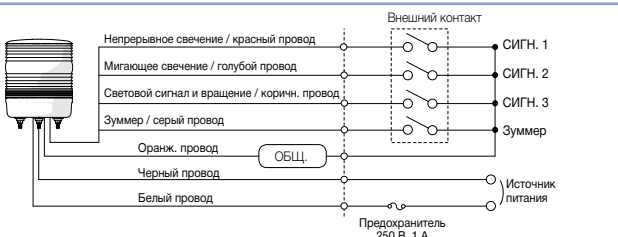



Яркость



Информация для заказа

MS115M - B FF - RYG - L

① ② ③ ④

① Режим свечения

F	Непрерывное + мигающее свечение
B	Непрерывное свечение + мигающее свечение + зуммер

② Источник питания

00	12-24 В~/=
FF	90-240 В~

③ Цвет плафонов

RYG	Красный + желтый + зеленый
RGB	Красный + зеленый + синий

④ Базовый тип (базовая высота)

Без обозн.	Корпус 20 мм
L	Корпус 40 мм

Характеристики продукции

Функция	Непрерывное свечение, мигающее свечение, зуммер	
Источник питания	12-24 В~/=, 90-240 В~	
Громкость зуммера	10 - 100 ± 5 дБ на расстоянии 1 м (громкость регулируется)	
Размер	115 мм	Цвет плафона: бесцветный
Материал	Корпус: полимер ABS Плафон: поликарбонатный полимер	
Частота мигания (DIP-переключатели на внутренней плате)	F1: 80 ± 10 раз/мин F3: 240 ± 10 раз/мин (световой сигнал тревоги)	
Подключение	Выводные провода	
Сопротивление изоляции	Не менее 100 МОм (при измерении мегомметром с напряжением 500 В=)	
Виброустойчивость	0,75 мм при 10-55 Гц	
Температура окр. среды	От -20 до 40°C	
Температура при хранении	От -20 до 70°C	
Отн. влажность окр. среды	45 - 85%	
Степень защиты	IP65	
Сертификаты	UL, RoHS	
Кабель	1007UL/22AWG	
Масса	Прибл. 360 г	

Потребляемый ток (среднек. значение ±10%)

Источник питания	12-24 В~/=		90-240 В~	
	Стандартная модель	Модель с зуммером	Стандартная модель	Модель с зуммером
Потребляемый ток	0.6А	0.76А	0.13А	0.28А

Дополнительные части

Кронштейны для крепления на стену
MAM-DS29 / Сталь

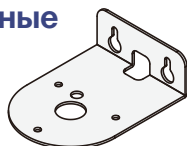

Информация о способах монтажа и дополнительных принадлежностях приводится на стр. 80-81.

Светодиодный проблесковый светильник с высокой яркостью и превосходной видимостью на большом расстоянии. Повышенная видимость обеспечивается за счет применения специальных рассеивающих плафонов.

Характеристики продукции

- 3 цвета в 1 модульном светодиодном компоненте
- Оптимальная яркость и равномерное распределение света через призмобразные плафоны
- Многофункциональный светодиодный сигнальный светильник
- Циклы мигания: два режима (выбираются переключателем)
- Изделие может комплектоваться зуммером (100 дБ) с регулируемой громкостью
- Степень защиты IP65
- Сертификат RoHS

Размеры (единица измерения: мм)

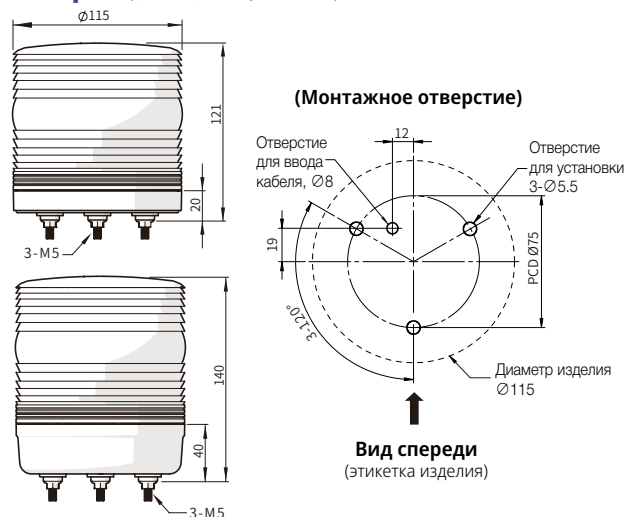

Выбор режима работы

- Регулирование громкости зуммера



- Выбор режима мигания



Схема подключения

12-24 В~/=



12 ~24 В~/=

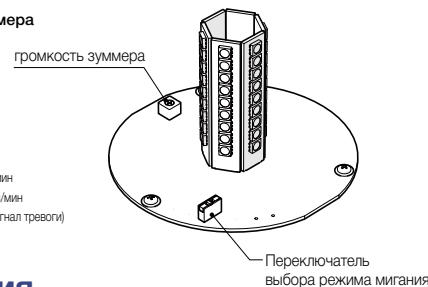
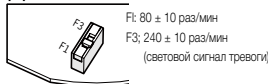
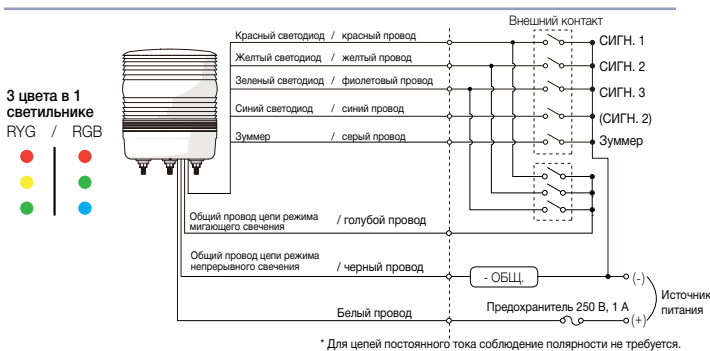
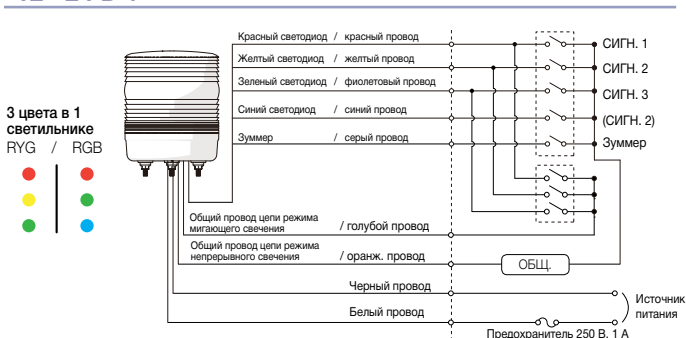



Светодиодный проблесковый светильник с высокой яркостью и превосходной видимостью на большом расстоянии. Повышенная видимость обеспечивается за счет применения специальных рассеивающих плафонов. Долговечные источники света – оптимальное решение для машинного оборудования, подверженного вибрации и ударным нагрузкам.



Характеристики продукции

- Низкопрофильный корпус (20 мм)
- Долговечные источники света – оптимальное решение для машинного оборудования, подверженного вибрации и ударным нагрузкам
- Широкий угол рассеяния света за счет плафонов куполообразной формы с призматической поверхностью
- Циклы мигания: два режима (выбираются переключателем)
- Доступны плафоны красного, желтого, зеленого, синего цвета и бесцветные плафоны
- Установка: вертикально, вертикально дном вверх, на вертикальную поверхность
- Степень защиты IP65

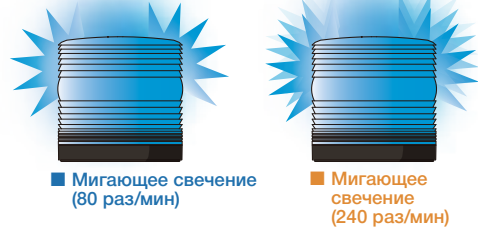

Информация для заказа

MS115C - F 00 - Y

① ②

① Источник питания

00	12-24 В=
----	----------

② Цвет плафонов

R	Красный	B	Синий
Y	Желтый	C	Бесцветный
G	Зеленый		

Характеристики продукции

Функция	Мигающее свечение	
Источник питания	12-24 В=	
Размер	115 мм	
Материал	Плафон: поликарбонатный полимер Корпус: полимер ABS	
Частота мигания (DIP-переключатель на внутренней плате)	F1: 80±10 раз/мин F3: 240±10 раз/мин (световой сигнал тревоги)	
Температура окр. среды	От -20 до 40°C	
Температура при хранении	От -20 до 70°C	
Отн. влажность окр. среды	45 ~ 85%	
Степень защиты	IP65	Виброустойчивость: 0,75 мм при 10-55 Гц
Сертификаты	UL, RoHS	
Кабель	1007UL/22AWG	
Масса	Прибл. 325 г	

Примечание. Срок службы светодиода варьируется в зависимости от рабочих условий и условий окружающей среды.

Потребляемый ток

Напряжение/светодиод	Красный	Желтый	Зеленый	Синий	Бесцветный
12 ~ 24 В	555 – 900 мА				

Дополнительные части

Кронштейны для крепления на стену

MAM-DS29
Сталь

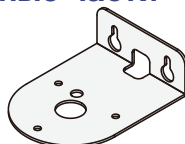

Информация о способах монтажа и дополнительных принадлежностях приводится на стр. 80-81.

Размеры (единица измерения: мм)

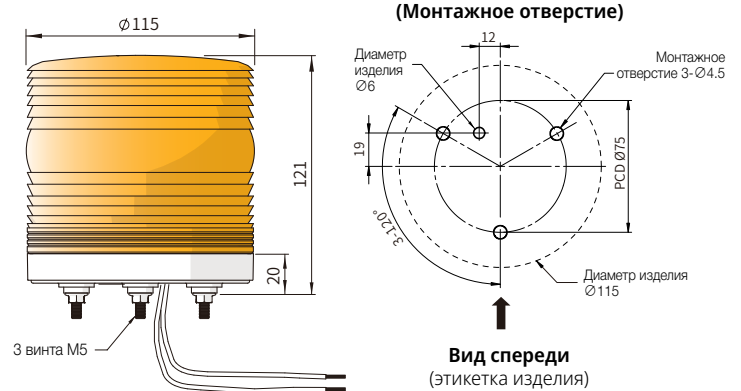

Выбор режима работы

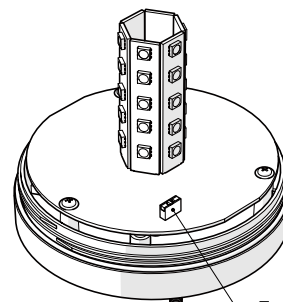

- Выбор режима мигания

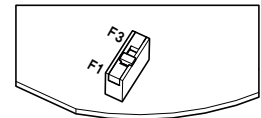

F1: 80±10 раз/мин
F3: 240±10 раз/мин (световой сигнал тревоги)

Переключатель выбора режима в положении «мигающее свечение»

Схема подключения

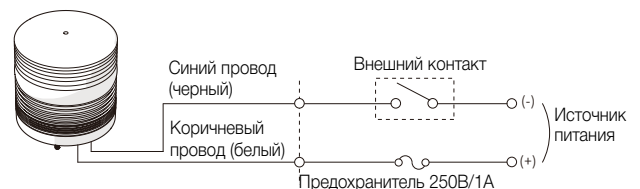



Изделие серии MS135T - это многофункциональный светодиодный сигнальный светильник большого размера (135 мм), обеспечивающий в любое время суток надежную светоотдачу и превосходную видимость как внутри, так и снаружи помещений. Светильник этой серии обладает превосходной видимостью как на больших расстояниях, так и снизу при установке светильника на высоте.



Информация для заказа

MS135 T - B 00 - R

① ② ③ ④

① Наименование модели изделия

T	Стандартная модель
TP	Монтаж на алюминиевую стойку

③ Источник питания

00	12-24 В=
FF	100-240 В~

④ Цвет плафона

R	Красный	B	Синий
Y	Желтый	C	Бесцветный
G	Зеленый		

② Режим свечения (примечание)

R	Мигающее свечение + вращение
B	Мигающее свечение + вращение + зуммер
M	Мигающее свечение + вращение + мелодия
S	Мигающее свечение + вращение + сирена

(ПРИМЕЧАНИЕ)

Дополнительные функции модели MS135T: R, B, M, S

Дополнительные функции модели MS135TP: только R, B

Характеристики продукции

Функция	Мигающее свечение (световой сигнал тревоги), вращение, зуммер		
Источник питания	12-24 В= ±5%, 100-240 В~ (50/60 Гц)		
Источник света	Светодиод		
Размер	135,5 мм		
Частота мигания	240±5 раз/мин	Частота вращения	60-300 об/мин
Громкость зуммера (встроенный регулятор громкости)	Прерывистый звук (бип-бип-бип): 75 - 100±5 дБ (на расстоянии 1 м)	Громкость звука (встр. рег. гр.)	55 - 80±5 дБ (на расстоянии 1 м)
Цвет плафона	Красный, желтый, зеленый, синий, бесцветный	Мелодия	«К Элизе», «Home sweet home», «Cuckoo waltz»
Способ монтажа	MS135T: Непосредственный монтаж корпуса / MS135TP: монтажное основание из алюминия		
Подключение	Выводные провода		
Температура окр. среды	От -15 до 50°C	Температура при хранении	От -20 до 70°C
Отн. влажность окр. среды	45 ~ 85%		
Электрическая прочность изоляции	1000 В~, 50/60 Гц в течение 1 минуты		
Сопротивление изоляции	Не менее 100 МОм (при измерении мегомметром с напряжением 500 В=)		
Виброустойчивость	10 - 55 Гц (цикл - 1 минута) Двойная амплитуда 0,75 мм в осях X, Y, Z		
Степень защиты	IP65		
Кабель	UL2464/22AWG		
Сертификаты	RoHS		
Масса	Модель MS135T - прил. 555 г Модель MS135TP - прил. 935 г		

Потребляемый ток

Цвет плафона	Стандартная модель		Модель с зуммером		Мелодия/сирена	
	12-24 В	110-220 В	12-24 В	110-220 В	12-24 В	110-220 В
Красный	0.75А	0.10А	0.78 А	0.13А	0.90А	0.14А
Желтый	0.75А	0.10А	0.78 А	0.13А	0.90А	0.14А
Зеленый	0.72А	0.08А	0.75 А	0.10А	0.90А	0.14А
Синий	0.72А	0.08 А	0.75 А	0.10А	0.90А	0.14А
Бесцветный	0.75А	0.10А	0.78 А	0.12А	0.90А	0.14А

Примечание. Срок службы светодиода варьируется в зависимости от рабочих условий и условий окружающей среды.

Размеры (единица измерения: мм)

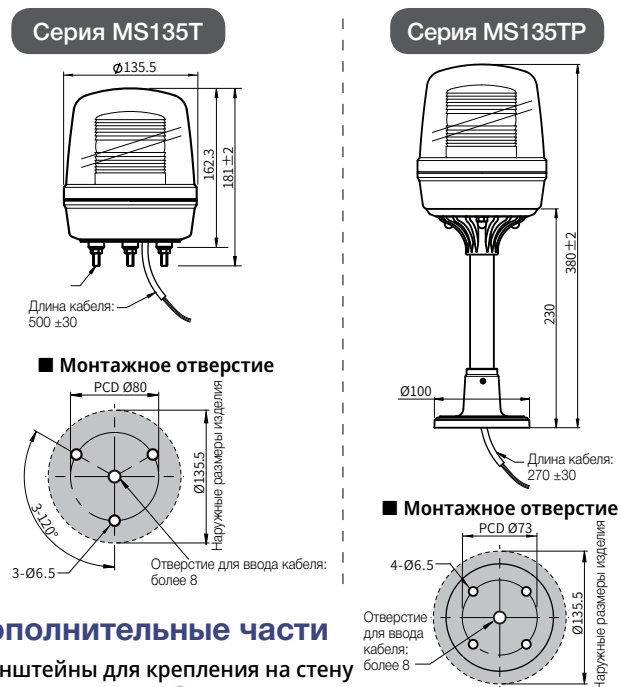

Дополнительные части

Кронштейны для крепления на стену

MAM-DS37
Сталь

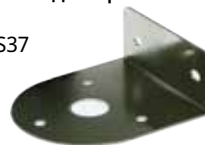

Только модель MS135TP

MAM-DS38
Сталь



Информация о способах монтажа и дополнительных принадлежностях приводится на стр. 80-81.

Схема подключения

Стандартная модель / модель с зуммером

Тип MS135R, MS135B

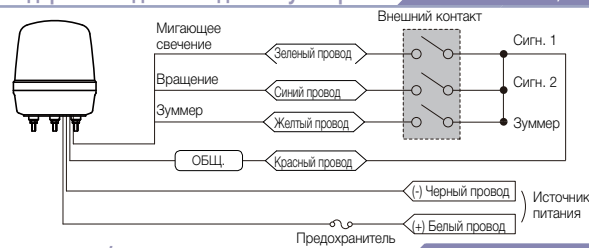

Тип мелодии/сирены

Тип MS135M, MS135S



Выбор режима работы

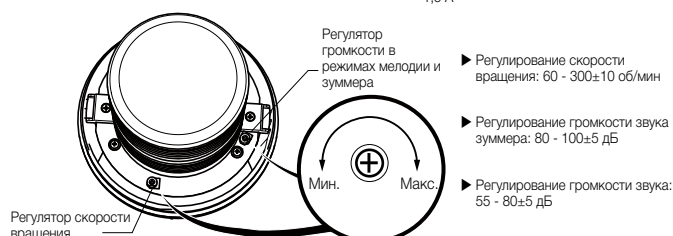



Компактные сигнальные светильники - оптимальное решение для любых систем.

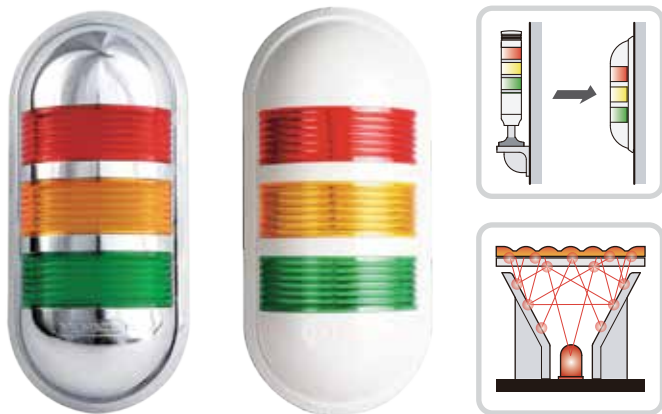

Информация для заказа

PWE **C** **F** - **3** **02** - **RYG**

① ② ③ ④ ⑤

① Цвет корпуса

Без обозн.	Цвет слоновой кости
C	Серебристое покрытие

② Режим свечения

Без обозн.	Непрерывное свечение
F	Непрерывное + мигающее свечение
B	Непрерывное свечение + зуммер
Z	Непрерывное свечение + мигающее свечение + зуммер

③ Количество секций

1	1 секция
2	2 секции
3	3 секции

④ Источник питания

01	12 В~/=
02	24 В~/=
FF	90-240 В~

⑤ Цвет светодиодов (сверху вниз)

R	Красный	RYG	Красный + желтый + зеленый
RG	Красный + зеленый	RBG	Красный + синий + зеленый

Характеристики продукции

Функция	Непрерывное свечение, мигающее свечение, зуммер	
Источник питания	12 В~/=, 24 В~/=, 90-240 В~ (50/60 Гц)	
Источник света	Светодиод	
Цвет плафона	Красный, желтый, зеленый, синий	
Размер	Ширина: 90 мм	Толщина: 40 мм
Длина: 194 мм		
Частота мигания	80±5 раз/мин	
Громкость зуммера	80±5 дБ (на расстоянии 1 м, максимальная громкость)	
Способ монтажа	Только настенный монтаж (вертикально, дном вверх, на вертикальную поверхность)	
Подключение	Выводные провода	
Температура окр. среды	-20 ~ 40°C	
Температура при хранении	-20 ~ 70°C	
Отн. влажность окр. среды	45 ~ 85%	
Электрическая прочность изоляции	1000 В~, 50/60 Гц в течение 1 минуты	
Сопротивление изоляции	Не менее 100 МОм при измерении мегомметром с напряжением 500 В=	
Виброустойчивость	0,75 мм при 10-55 Гц	
Кабель	UL1007/22AWG	Сертификаты: UL, CE, RoHS
Степень защиты	IP65 (модель с зуммером - IP52)	
Масса (модель с зуммером)	Прибл. 340 г	

Характеристики продукции

- Тонкий корпус для настенного монтажа
- Удобство монтажа как в вертикальном, так и в горизонтальном положении
- Одинаковая яркость при любом угле обзора
- Режимы непрерывного или мигающего свечения
- Устойчивость к вибрации и защита от влаги

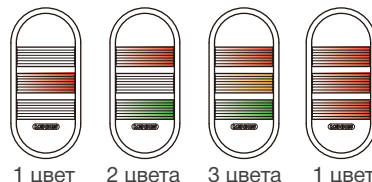

Свяжитесь с нами для получения специальных характеристик.

Потребляемый ток (среднек. значение ±10%)

Источник питания	12 В~/=		24 В~/=		90-240 В~	
	Стандартная модель	Модель с зуммером	Стандартная модель	Модель с зуммером	Стандартная модель	Модель с зуммером
1 секция: красный	0.06А	0.25 А	0.07А	0.16А	0.0 2А	0.05А
2 секции: красный + желтый	0.12А	0.30 А	0.12А	0.20А	0.03А	0.13А
3 секции: красный + желтый + зеленый	0.17А	0.3 7 А	0.15А	0.27А	0.04А	0.18А

Примечание. Срок службы светодиода варьируется в зависимости от рабочих условий и условий окружающей среды.

Размеры (единица измерения: мм)



Схема подключения

12 В~/=, 24 В~/=

Непрерывное свечение / зуммер

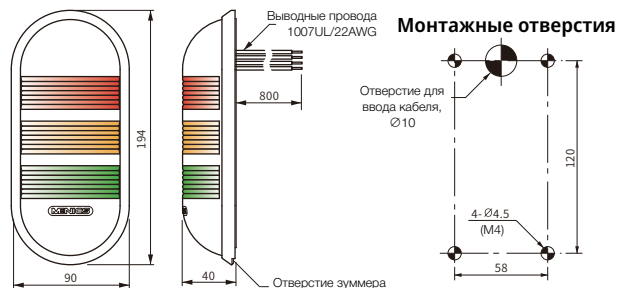
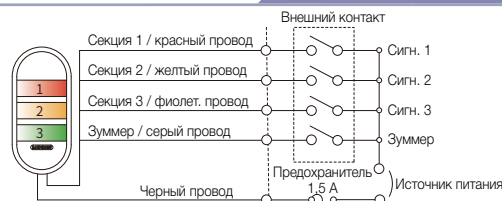

* Для цепей постоянного тока соблюдение полярности не требуется.

90~240 В~

Непрерывное свечение / зуммер

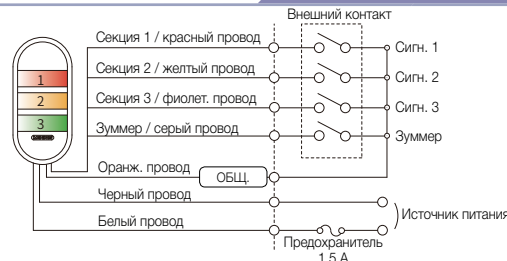

12 В~/=, 24 В~/=, 90~240 В~

Непрерывное свечение/ мигающее свечение/зуммер

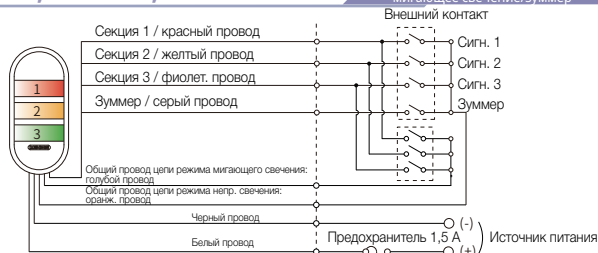



В светильниках серии MWE используются плафоны, изготавливаемые из синтетического пластика (только для светодиодных светильников). Благодаря этому светильники MWE излучают естественный и яркий свет. Независимо от угла обзора светильники этой серии сохраняют оптимальное соотношение рассеиваемого и пропускаемого света. Благодаря компактной конструкции светильники легко устанавливаются в любые системы.

«Новая технология светодиодного освещения - 4 цвета в одном модуле».



Корпус: цвет слоновой кости Плафон: бесцветный
 Корпус: цвет слоновой кости Плафон: молочного цвета
 Корпус: серебристое покрытие Плафон: молочного цвета

Информация для заказа

MWE **C** **F** - **4** **00** - **RYGB** (**M**)
 ① ② ③ ④ ⑤ ⑥ * дополнительно

1 Цвет корпуса	<table border="1"> <tr><td>Без обозн.</td><td>Цвет слоновой кости</td></tr> <tr><td>C</td><td>Серебристое покрытие</td></tr> </table>	Без обозн.	Цвет слоновой кости	C	Серебристое покрытие	4 Источник питания	<table border="1"> <tr><td>00</td><td>12-24 В=</td></tr> <tr><td>FF</td><td>110-220 В~</td></tr> </table>	00	12-24 В=	FF	110-220 В~		
Без обозн.	Цвет слоновой кости												
C	Серебристое покрытие												
00	12-24 В=												
FF	110-220 В~												
2 Режим свечения	<table border="1"> <tr><td>F</td><td>Непрерывное + мигающее свечение</td></tr> <tr><td>B</td><td>Непрерывное свечение + мигающее свечение + зуммер</td></tr> </table>	F	Непрерывное + мигающее свечение	B	Непрерывное свечение + мигающее свечение + зуммер	5 Цвет светодиода	<table border="1"> <tr><td>RGB</td><td>Красный + зеленый + синий</td></tr> <tr><td>RYG</td><td>Красный + желтый + зеленый</td></tr> <tr><td>RYGB</td><td>Красный + желтый + зеленый + синий</td></tr> </table>	RGB	Красный + зеленый + синий	RYG	Красный + желтый + зеленый	RYGB	Красный + желтый + зеленый + синий
F	Непрерывное + мигающее свечение												
B	Непрерывное свечение + мигающее свечение + зуммер												
RGB	Красный + зеленый + синий												
RYG	Красный + желтый + зеленый												
RYGB	Красный + желтый + зеленый + синий												
3 Количество секций	<table border="1"> <tr><td>3</td><td>3 цветовых сигнала</td></tr> <tr><td>4</td><td>4 цветовых сигнала</td></tr> </table>	3	3 цветовых сигнала	4	4 цветовых сигнала	6 Цвет передней панели плафона	<table border="1"> <tr><td>R</td><td>Красный</td></tr> <tr><td>Y</td><td>Желтый</td></tr> </table>	R	Красный	Y	Желтый		
3	3 цветовых сигнала												
4	4 цветовых сигнала												
R	Красный												
Y	Желтый												

Характеристики продукции

Функция	Непрерывное свечение, мигающее свечение, зуммер	
Источник питания	12 - 24 В=, 110-220 В~ (50/60 Гц)	
Источник света	Светодиод	
Цвет светодиода	3 цвета: RGB/RYG, 4 цвета: RYGB	
Размер	Ширина: 90 мм Толщина: 40 мм Длина: 194 мм	
Частота мигания	12 В=: 80±5 раз/мин 24 В= 85±5 раз/мин 110-220 В~: 85±5 раз/мин	
Цвет плафона	Стандартная модель: бесцветный Дополнительно: молочного цвета	
Громкость зуммера	75±5 дБ (на расстоянии 1 м, максимальная громкость)	
Способ монтажа	Только настенный монтаж (вертикально, дном вверх, на вертикальную поверхность)	
Подключение	Выходные провода	
Температура окр. среды	-20 ~ 40°C	
Температура при хранении	-20 ~70°C	
Отн. влажность окруж. среды	45 - 85%	
Электрическая прочность изоляции	1000 В~, 50/60 Гц в течение 1 минуты	
Сопротивление изоляции	Не менее 100 МОм при измерении мегомметром с напряжением 500 В=	
Виброустойчивость	0,75 мм при 10-55 Гц	
Кабель	UL1007/22AWG	Сертификация UL, CE, RoHS
Степень защиты	IP65 (модель с зуммером - IP52)	
Масса (модель с зуммером)	Модель переменного тока - прикл. 300 г, модель постоянного тока - прикл. 293 г	

Характеристики продукции

- 4-цветные (красный, желтый, зеленый, синий)/3-цветные (красный, зеленый, синий) модули
- Большие плафоны - длина: 93 мм
- Благодаря компактной конструкции (толщина 40 мм) светильники легко устанавливаются в любые системы
- Светильник может комплектоваться встроенным зуммером: IP65 (модель с зуммером: IP52)
- На передней панели плафона можно выгравировать символы, знаки и логотип компании или приклеить этикетку.

Потребляемый ток (среднекр. значение ±10%)

Источник питания	12-24 В=		110-220 В~	
	Стандартная модель	Модель с зуммером	Стандартная модель	Модель с зуммером
Потребляемый ток	0.50А	0.60А	0.07А	0.07А

Размеры (единица измерения: мм)



Схема подключения



Таблица соответствия цвета RGB

(только модели с питанием 12-24 В=)

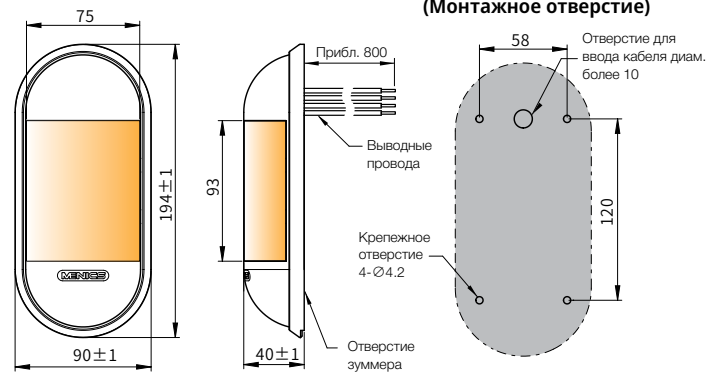
Состояние	Цвет провода	Цвет светодиода
1	Красный провод	Красный
2	Фиолетовый провод	Зеленый
3	Синий провод	Синий
4	Красный + фиолетовый провод	Желтый
5	Красный + синий провод	Розовый
6	Фиолетовый + синий провод	Голубой
7	Красный + фиолетовый + синий провод	Бесцветный

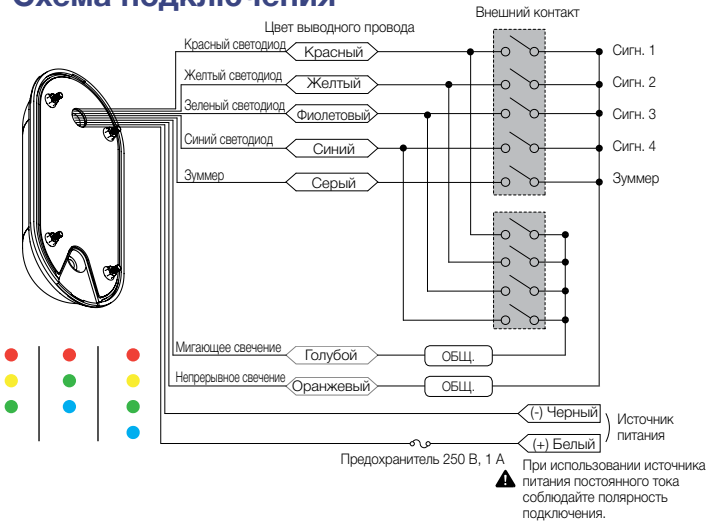

3-цветный светильник этой серии отличается широким углом видимости и оснащается многоканальным аналоговым вводом. При активации одной сигнальной линии светильник излучает свет одного цвета; при активации второй линии светильник две половины светильника излучают свет разного цвета.



Бесцветный плафон

Светодиоды с высокой излучающей способностью и призматические плафоны обеспечивают превосходную видимость на больших расстояниях (системы с большими расстояниями между объектами)



Плафон молочного цвета

Излучают свет умеренной яркости, не утомляющий глаза (системы с малыми расстояниями между объектами)

«Новейший светодиодный светильник - 1 или 2 сигнальных цвета в одном корпусе»

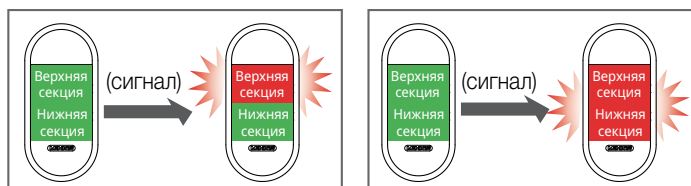

Характеристики продукции

- Благодаря полукапсульной форме светильник легко встраивается в любые системы и машины.
- За счет удобства монтажа на стену и компактных размеров (толщина 40 мм) светильник является оптимальным решением для систем с ограниченным пространством.
- Плафон размером 93 мм обеспечивает превосходную видимость на больших расстояниях.
- IP65 (модель с зуммером – IP52)

Размеры (единица измерения: мм)

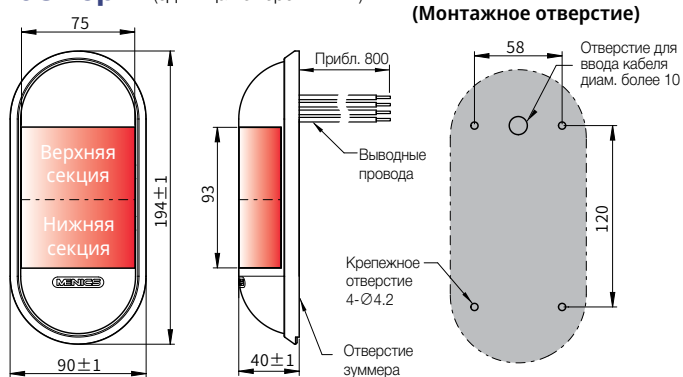

Информация для заказа

MWET **C** **F** - **4** **00** - **RYGB** (M) ※ дополнительно

1 Цвет корпуса

Без обозн.	Цвет слоновой кости
C	Серебристое покрытие

4 Источник питания

00	12-24 В=
FF	110-220 В~

2 Режим свечения

F	Непрерывное + мигающее свечение
B	Непрерывное свечение + мигающее свечение + зуммер

5 Цвет светодиода

RGB	Красный + зеленый + синий
RYG	Красный + желтый + зеленый

3 Количество секций

3	3 цветových сигнала
---	---------------------

6 Цвет передней панели плафона

Без обозн.	Бесцветный плафон
(M)	Плафон молочного цвета

Характеристики продукции

Функция	Непрерывное свечение, мигающее свечение, зуммер
Источник питания	12 - 24 В=, 110-220 В~ (50/60 Гц)
Потребляемый ток	12-24 В=: 0,22 А 110-220 В~: 0,08 А (среднекв. значение ±10%)
Цвет светодиода	3 цвета: RGB/RYG
Размер	Ширина: 90 мм Толщина: 40 мм Длина: 194 мм
Частота мигания	12 В=: 80±5 раз/мин 24 В= 85±5 раз/мин 110-220 В~: 85±5 раз/мин
Цвет передней панели плафона	Стандартная модель: Бесцветный (белый) Дополнительно: Плафон молочного цвета
Громкость зуммера	75±5 дБ (на расстоянии 1 м, максимальная громкость)
Способ монтажа	Только настенный монтаж (вертикально, дном вверх, на вертикальную поверхность)
Подключение	Выводные провода
Температура окр. среды	-20 ~ 40°C
Температура при хранении	-20 ~ 70°C
Отн. влажность окруж. среды	45 ~ 85%
Электрическая прочность изоляции	1000 В~, 50/60 Гц в течение 1 минуты
Сопротивление изоляции	Не менее 100 МОм при измерении мегомметром с напряжением 500 В=
Виброустойчивость	0,75 мм при 10-55 Гц
Кабель	UL1007/22AWG Сертификаты UL, RoHS
Степень защиты	IP65 (модель с зуммером – IP52)
Масса (модель с зуммером)	Модель переменного тока – прил. 300 г, модель постоянного тока – прил. 293 г

Схема подключения

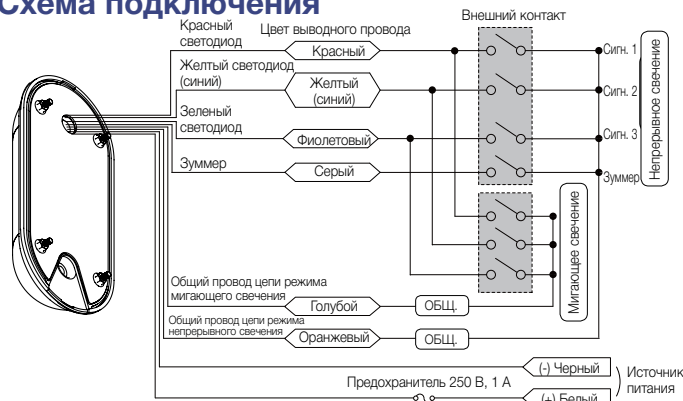

※ При использовании источника питания постоянного тока соблюдайте полярность подключения.

Рабочие состояния

Светильник RYG – таблица состояний

Состояние	Входное состояние			Цвет свечения	
	Красный светодиод (красный провод)	Желтый светодиод (желтый провод)	Зеленый светодиод (фиолет. провод)	Верхняя секция	Нижняя секция
Состояние 1	0	1	1	Красный	
Состояние 2	1	0	1	Желтый	
Состояние 3	1	1	0	Зеленый	
Состояние 4	0	1	0	Красный	Зеленый
Состояние 5	0	0	1	Красный	Желтый
Состояние 6	1	0	0	Желтый	Зеленый
Состояние 7	0	0	0	Красный	ВЫКЛ.
Состояние 8	1	1	1	ВЫКЛ.	
Примечание	0: Оранжевый провод (-) общий (COM) -> состояние подключения 1: состояние размыкания				



Различные комбинации сигнальных светильников для дорожных сигнальных знаков

Подключение нескольких устройств (серия MQVS или MQVN) ▶



Информация для заказа

MQVL - FF - R (V)

① ② ③

① Источник питания

00	12-24 В=
FF	110-220 В~

② Цвет плафонов

R	Красный	G	Зеленый
Y	Желтый	B	Синий
C	Бесцветный		

③ Дополнительные функции

(V)	240 ±10 раз/мин (световой сигнал тревоги)
-----	--

Характеристики продукции

Источник питания	12 - 24 В=, 110 - 220 В~(50/60 Гц)
Допустимый диапазон напряжения питания	10,8 - 26,4 В=, 100 - 240 В~
Функция	Непрерывное свечение, мигающее свечение
Источник света	Светодиод
Размер	95x95x94 (мм)
Частота мигания	Стандарт - 80±5 раз/мин Дополнительно (опция V) - 240±10 раз/мин
Способ монтажа	Монтажные отверстия в основании корпуса - винтовое соединение (M6, 2 шт.)
Ввод кабеля питания	Через основание основной части корпуса - Макс. диаметр кабеля: 7 мм Наружные отверстия для ввода - Кабельные сальники
Кабель	UL1007/AWG22
Цвет	Корпус - черный Плафон - красный, желтый, зеленый, синий, бесцветный
Материал	Корпус -PA6 Плафон - поликарбонатный полимер
Сопротивление изоляции	Более 100 МОм (при измерении между клеммами и корпусом с помощью мегомметра с напряжением 500 В=)
Электрическая прочность изоляции	500 В~, 50/60 Гц в течение 1 минуты (между клеммами и корпусом)
Виброустойчивость	0,75 мм при 10-55 Гц (время цикла: 1 минута)
Температура	Температура окр. среды: От -20 до 50°C Температура при хранении: От -20 до 70°C
Отн. влажность окр. среды	45 - 85%
Степень защиты	IP65
Сертификаты	RoHS
Масса	Прибл. 300 г (стандартная модель, питание переменного тока)

Потребляемый ток

Цвет светодиода	Серия MQVL	
	12-24 В=	110-220 В~
Красный	0.21А	0.06А
Желтый	0.21А	0.06А
Зеленый	0.21А	0.06А
Синий	0.28А	0.19А
Бесцветный	0.21А	0.06А

(среднеар. значение потребляемого тока при включенном светодиоде, ± 10%)

<Примечание> Срок службы светодиода варьируется в зависимости от рабочих условий и условий окружающей среды.

Характеристики продукции

- Режим свечения: Непрерывное свечение, мигающее свечение
- В зависимости от компоновки светильников (в ряд или в колонну) можно формировать световые сигналы разного цвета
- Благодаря высокой степени защиты (IP66) обеспечивается превосходная герметичность изделия при эксплуатации в наружных установках и запыленных средах

Размеры (единица измерения: мм)

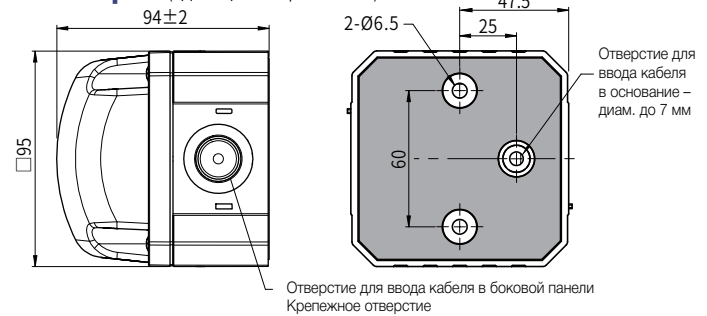

Фиксированные размеры независимо от способа подключения

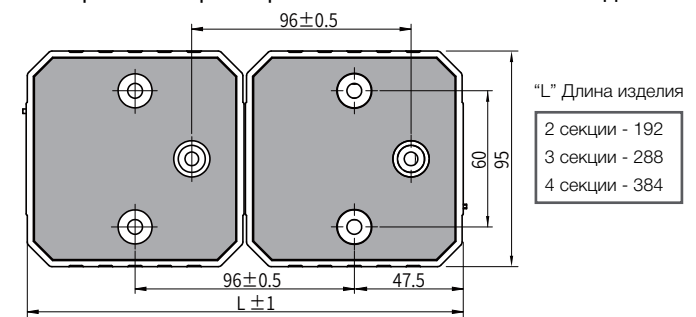

Сальник	Диаметр отверстия кабельного сальника	Диаметр кабеля
M16X1.5	16 мм	4,5-10 мм
M20X1.5	20 мм	7-12,5 мм
PG9	16 мм	3-8 мм
PG13.5	20 мм	5-12 мм

Схема подключения

▶ Модель переменного тока (110-220 В~)

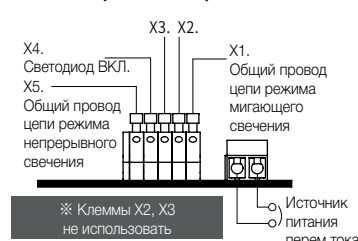

▶ Модель постоянного тока (12-24 В=)

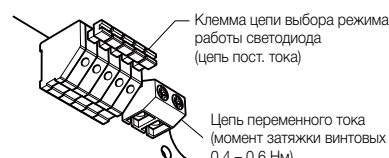
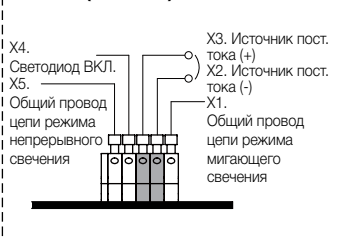

<Непрерывное свечение> - переключатель между X4+X5
<Мигающее свечение> - переключатель между X1+X4



Различные комбинации сигнальных светильников для дорожных сигнальных знаков
Световые сигналы 7 цветов в одном светильнике:
красный, желтый, зеленый, голубой, синий, розовый, белый

Характеристики продукции

- Режим свечения: Непрерывное свечение, мигающее свечение
- Непрерывное свечение (многоцветный режим) в привлекательном корпусе квадратной формы
- 7 различных состояний сигнала тревоги можно генерировать с помощью всего лишь одного сигнального светильника (7 цветов)
- Три базовых цвета (RGB/RYG) можно генерировать с помощью всего лишь двух выходов ПЛК.
- За счет быстросъемных винтов обеспечивается удобство монтажа
- Возможность подключения динамика (модели серии MQVN, MQVS)

Размеры (единица измерения: мм)

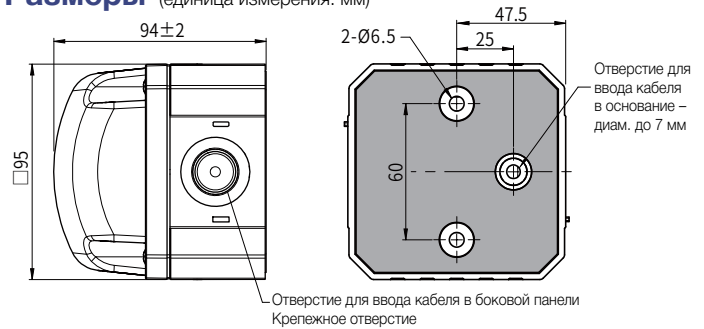

Информация для заказа

MQVM - 00 - RGB (V)

① ② ③

① Источник питания

00	12-24 В=
F	110-220 В~

② Цвет плафонов

RGB	Красный + зеленый + синий
RYG	Красный + желтый + зеленый

③ Дополнительные функции

(V)	240 ±10 раз/мин (световой сигнал тревоги)
-----	--

Характеристики продукции

Источник питания	12 - 24 В=, 110 - 220 В~(50/60 Гц)
Допустимый диапазон напряжения питания	10,8 - 26,4 В=, 100 - 240 В~
Потребляемый ток (±10 %)	12-24 В=: 0,28А 110-220 В~: 0,07 А
Функция	Непрерывное свечение, мигающее свечение
Источник света	Светодиод
Размер	95 x 95 x 94 (мм)
Частота мигания	Стандартная модель - 80±5 раз/мин Дополнительно (опция V) - 240±10 раз/мин
Способ монтажа	Монтажные отверстия в основании корпуса – винтовое соединение (M6, 2 шт.)
Ввод кабеля питания	Через основание основной части корпуса - Макс. диаметр кабеля: 7 мм Наружные отверстия для ввода - Кабельный сальник
Кабель	UL1007/AWG22
Цвет	Корпус - черный Плафон – молочный цвет
Материал	Корпус -РА6 Плафон – поликарбонатный полимер
Сопротивление изоляции	Более 100 МОм (при измерении мегомметром с напряжением 500 В= между клеммами и корпусом)
Электрическая прочность изоляции	500 В~ 50/60 Гц в течение 1 минуты (между клеммами и корпусом)
Виброустойчивость	0,75 мм при 10-55 Гц (время цикла: 1 минута)
Температура	Температура окр. среды: От -20 до 50°С Температура при хранении: -20 ~70°С
Отн. влажность окрж. среды	45 - 85%
Степень защиты	IP65
Сертификаты	RoHS
Масса	Прибл. 300 г (стандартная модель, питание переменного тока)

Примечание. Срок службы светодиода варьируется в зависимости от рабочих условий и условий окружающей среды.

Фиксированные размеры независимо от способа подключения



Схема подключения

► Модель переменного тока (110-220 В~)



► Модель постоянного тока (12-24 В=)

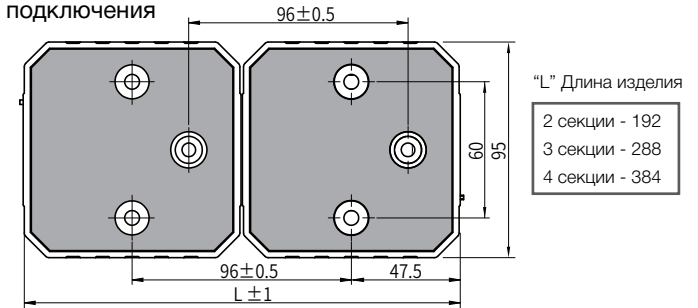
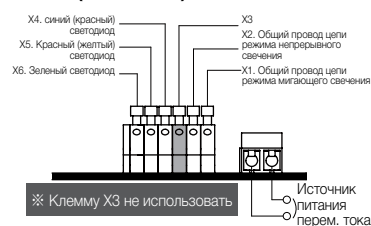
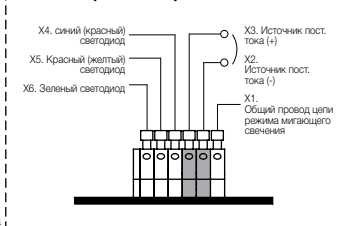

Комбинация световых сигналов модели RGB

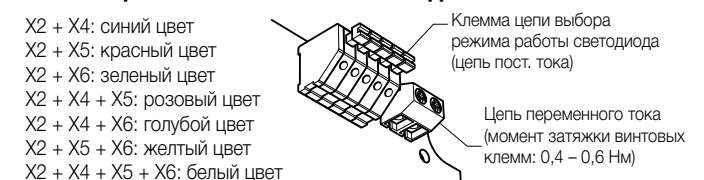



Комбинируемый стробоскопический светильник с ксеноновой лампой в квадратном корпусе



Информация для заказа

MQVX - 10 - R

① ②

① Источник питания

00	12-48 В=
10	110 В~
20	220 В~

② Цвет плафонов

R	Красный	G	Зеленый
Y	Желтый	B	Синий
C	Бесцветный		

Характеристики продукции

Источник питания	12 – 48 В=, 110 В~, 220 В~ (50/60 Гц)
Допустимый диапазон напряжения питания	10,8- 50 В=, 100-120 В~, 210-230 В~
Потребляемый ток	12-48 В=: 0,2 А , 110 В~: 0,07 А , 220 В~: 0.04/
Функция	Мигающее свечение
Источник света	Ксеноновая лампа
Размер	95x95x94 (мм)
Частота мигания	12-18 В=: 80±5 раз/мин 110 В~: 77±5 раз/мин 220 В~: 60±5 раз/мин
Способ монтажа	Монтажные отверстия в основании корпуса – винтовое соединение (M6, 2 шт.)
Ввод кабеля питания	Через основание основной части корпуса - Макс. диаметр кабеля: 7 мм - Наружные отверстия для ввода - Кабельный сальник
Кабель	UL1007/18AWG
Цвет	Корпус – черный Плафон – красный, желтый, зеленый, синий, бесцветный
Материал	Корпус -PA6 Плафон – поликарбонатный полимер
Сопротивление изоляции	Более 100 МОм (при измерении мегомметром с напряжением 500 В= между клеммами и корпусом)
Электрическая прочность изоляции	500 В~, 50/60 Гц в течение 1 минуты (между клеммами и корпусом)
Виброустойчивость	0,75 мм при 10—55 Гц (время цикла: 1 минута)
Температура	Температура окр. среды: От -20 до 50°C Температура при хранении: от -20 до 70°C
Отн. влажность окрж. среды	45 ~ 85%
Степень защиты	IP65
Сертификаты	RoHS
Масса	Прибл. 283 г (модель пост. тока)



Характеристики продукции

- Благодаря чистому световому сигналу светильник обеспечивает хорошую видимость в любое время суток.
- В зависимости от компоновки светильников (в ряд или в колонну) можно формировать световые сигналы разного цвета.
- Благодаря высокой степени защиты (IP65) светильник обладает превосходной герметичностью и может использоваться в наружных установках и в запыленных средах.
- Благодаря возможности подключения динамика (модели серии MQVH, MQVS) доступны различные режимы сигнализации.

Подключение нескольких устройств (серия MQVS или MQVH) ►



Размеры (единица измерения: мм)

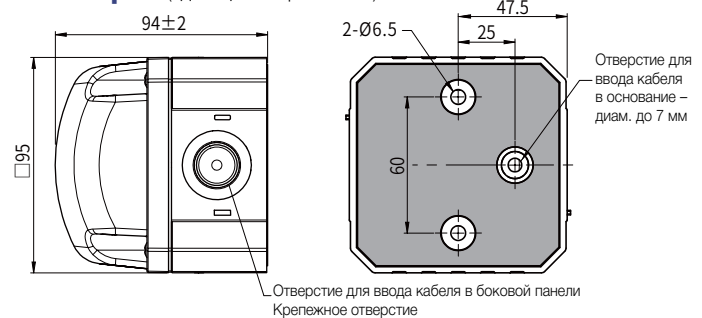

Фиксированные размеры независимо от способа подключения

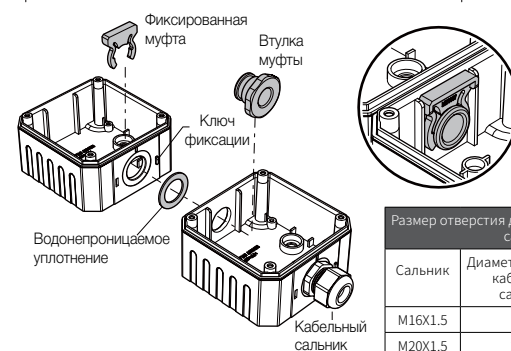
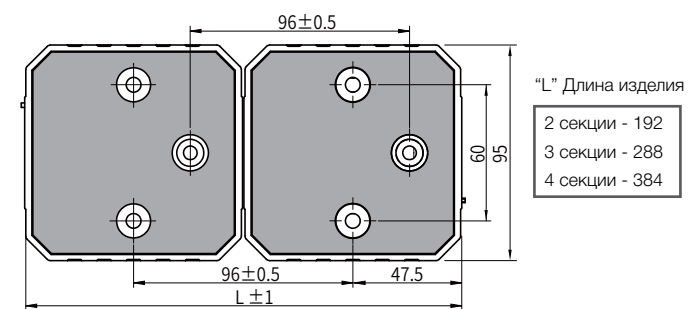

Сальник	Диаметр отверстия кабельного сальника	Диаметр кабеля
M16X1.5	16 мм	4,5-10 мм
M20X1.5	20 мм	7-12,5 мм
PG9	16 мм	3-8 мм
PG13.5	20 мм	5-12 мм

Схема подключения

► 110 В~/220 В~, 12-48 В=

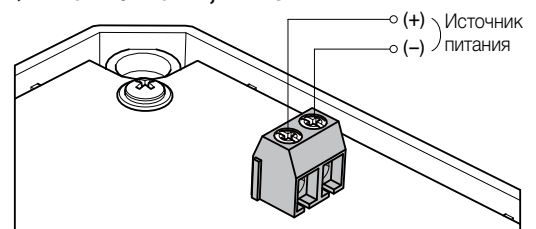



Компактный и легкий стационарный динамик рупорного типа высокой громкости

Подключение нескольких устройств (серия MQVL или MQVX) ►



Характеристики продукции

- Встроенный динамик мощностью 15 Вт
- Регулирование громкости до 105 дБ
- 9 звуковых сигналов – для самых разных применений
- Возможность выбора продолжительности активной фазы звукового сигнала
- Высокая степень защиты (IP65)

Размеры (единица измерения: мм)

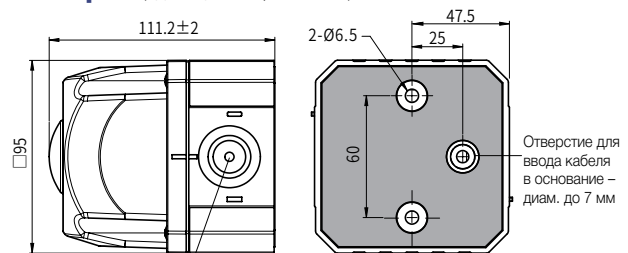

Отверстие для ввода кабеля в боковой панели
Крепежное отверстие

Информация для заказа

MQVH - 9 FF - R
① ② ③

① Встроенный динамик

9 9 звуковых тонов

② Источник питания

00 12-24 В=

FF 110-220 В~

③ Цвет крышки

R	Красный
B	Черный

Характеристики продукции

Источник питания	12 - 24 В=, 110 - 220 В~(50/60 Гц)
Допустимый диапазон напряжения питания	10,8 - 26,4 В=, 100-240 В~
Потребляемый ток (±10 %)	12-24 В=: 0,45 А 110-220 В=: 0,20 А
Громкость (макс.)	105±5 дБ (на расстоянии 1 м)
Регулирование громкости	Встроенный регулятор громкости
Тип звукового сигнала	Мелодия: 3 кан. /сигнал: 3 кан. /сирена: 3 кан.
Способ монтажа	Монтажные отверстия в основании корпуса – винтовое соединение (M6, 2 шт.)
Ввод кабеля питания	Нижняя часть основного корпуса – макс. диам. кабеля 7 мм Две наружные точки ввода кабеля – кабельные сальники
Кабель	Модель переменного тока: 18AWG Модель постоянного тока: 22AWG
Цвет	Корпус – черный Крышка динамика – черная, красная
Материал	Корпус - PA6 Крышка динамика – полимер ABS
Сопротивление изоляции	Более 100 МОм (при измерении мегомметром с напряжением 500 В= между клеммами и корпусом)
Электрическая прочность изоляции	500 В~, 50/60 Гц в течение 1 минуты (между клеммами и корпусом)
Виброустойчивость	0,75 мм при 10-55 Гц (время цикла: 1 минута)
Температура	Рабочая температура: От -20 до 50°C Температура при хранении: От -20 до 70°C
Отн. влажность окруж. среды	45 - 85%
Степень защиты	IP65
Сертификаты	RoHS
Масса	Прибл. 535 г (стандартная модель, питание переменного тока)

Фиксированные размеры независимо от способа подключения

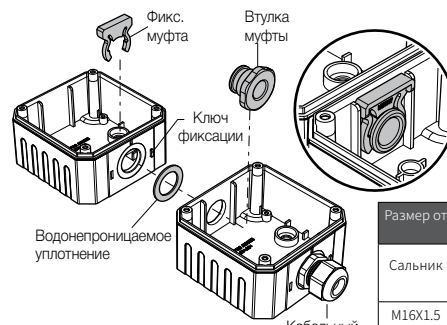
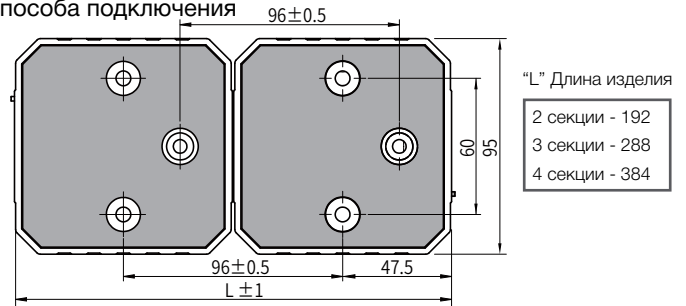

Размер отверстия для установки кабельного сальника		
Сальник	Диаметр отверстия кабельного сальника	Диаметр кабеля
M16X1.5	16 мм	4,5-10 мм
M20X1.5	20 мм	7-12,5 мм
PG9	16 мм	3-8 мм
PG13.5	20 мм	5-12 мм

Схема подключения

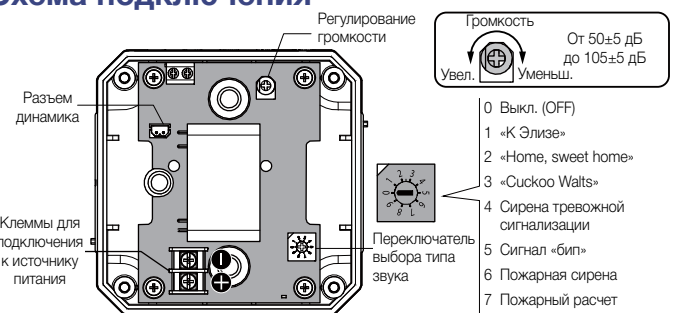

※ При подключении цепи постоянного тока в данной схеме следует соблюдать полярность.

⚠ Предупреждение. Перед подключением проводов изделие необходимо отключить от питающей сети.



Компактный и легкий стационарный громкоговоритель рупорного типа высокой громкости



Информация для заказа

MQVS - 15 00 - B

① ② ③

① Тип звукового сигнала

15 15 звуковых каналов

③ Цвет крышки

R Красный

B Черный

② Источник питания

00 12-24 В=

FF 110-220 В~

Характеристики продукции

Источник питания	12 - 24 В=, 110 - 220 В~(50/60 Гц)
Допустимый диапазон напряжения питания	10,8 - 26,4 В=, 100 - 240 В~
Потребляемый ток (±10 %)	12-24 В=: 01.А 110-220 В=: 0,03 А
Регулирование громкости	Внутренний регулятор громкости: 0 - 85±5 дБ (на расстоянии 1 м)
Тип звукового сигнала	Сирена: 3 кан. Звонки телефона: 4 кан. Звуковой сигнал автомобиля: 2 кан. Мелодия: 6 кан.
Способ монтажа	Монтажные отверстия в основании корпуса – винтовое соединение (M6, 2 шт.)
Ввод кабеля питания	Через основание основного корпуса - Макс. диаметр кабеля: 7 мм Два наружных отверстия - Кабельный сальник
Кабель	Модель перем. тока: 18 AWG Модель пост. тока: 22AWG
Цвет	Корпус – черный Крышка динамика – черная или красная
Материал	Корпус – PA6 Крышка динамика – полимер ABS
Сопротивление изоляции	Более 100 МОм (при измерении мегомметром с напряжением 500 В= между клеммами и корпусом)
Электрическая прочность изоляции	500 В~, 50/60 Гц в течение 1 минуты (между клеммами и корпусом)
Виброустойчивость	0,75 мм при 10—55 Гц (время цикла: 1 минута)
Температура	Рабочая температура: От -20 до 50°C Температура при хранении: от -20 до 70°C
Влажность окружающей среды (отн.)	45 - 85%
Степень защиты	IP55
Сертификаты	RoHS
Масса (модель с зуммером)	Прибл. 380г (стандартная модель, питание переменного тока)

Подключение нескольких устройств (серия MQVL или MQVX) ▶

Характеристики продукции

- Встроенный динамик мощностью 5 Вт
- Регулирование громкости до 85 дБ
- 15 звуковых сигналов – для разных применений
- Возможность выбора продолжительности активной фазы звукового сигнала
- Высокая степень защиты (IP55)

Размеры (единица измерения: мм)

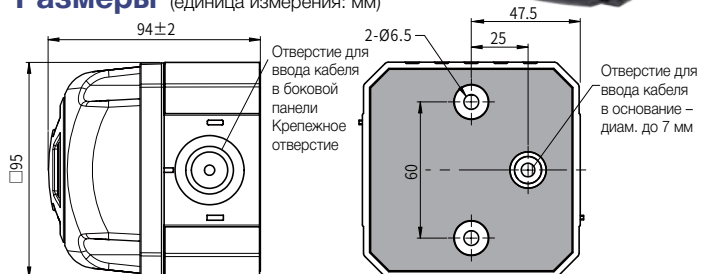

Фиксированные размеры независимо от способа подключения

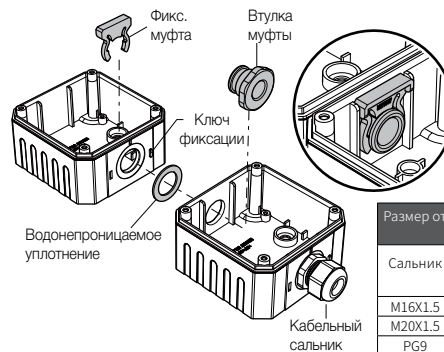
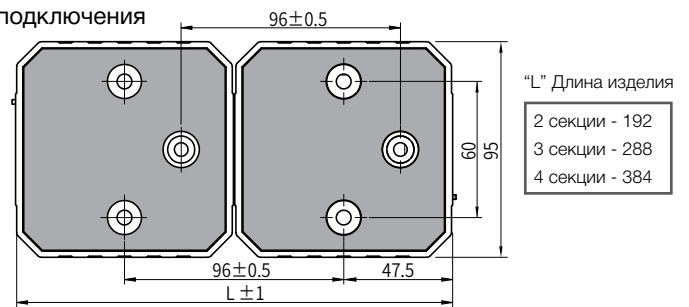

Размер отверстия для установки кабельного сальника		
Сальник	Диаметр отверстия кабельного сальника	Диаметр кабеля
M16X1.5	16 мм	4,5-10 мм
M20X1.5	20 мм	7-12,5 мм
PG9	16 мм	3-8 мм
PG13.5	20 мм	5-12 мм

Схема подключения



Таблица выбора звукового сигнала

№ DIP-переключ. Звуковой сигнал	Вкл. Выкл.	Вкл.=1 Выкл.=0				Звуковой сигнал	1 2 3 4								
		1	2	3	4		1	2	3	4					
0	Выкл. (OFF)	0	0	0	0	4	ON	OFF	OFF	OFF	Автомобильная охранная сигнализация	0	0	1	0
1	Аварийно-спасательная служба	1	0	0	0	5	ON	ON	OFF	OFF	Ответный сигнал охранной сигнализации автомобиля	1	0	1	0
2	Скорая помощь	0	1	0	0	6	ON	OFF	ON	OFF	Дверной звонок	0	1	1	0
3	Пожарный расчет	1	1	0	0	7	ON	ON	ON	OFF	«пи- пи -пи»	1	1	1	0
						8	ON	OFF	OFF	ON	Телефонный звонок	0	0	0	1
						9	ON	OFF	OFF	OFF	Телефон	1	0	0	1
						10	ON	OFF	OFF	OFF	Общий сигнал тревоги	0	1	0	1
						11	ON	ON	OFF	OFF	Рингтон «Spinning»	1	1	0	1
						12	ON	OFF	ON	OFF	Серенада Гайдна	0	0	1	1
						13	ON	ON	ON	OFF	Орфей в подземном царстве	1	0	1	1
						14	ON	OFF	ON	ON	Мелодия	0	1	1	1
						15	ON	OFF	OFF	ON	«Home, sweet home»	1	1	1	1

■ Комбинация с сигнальными светильниками

Динамики и сигнальные светильники можно использовать совместно в виде дорожных знаков сигнализации посредством соединения двух и более изделий.

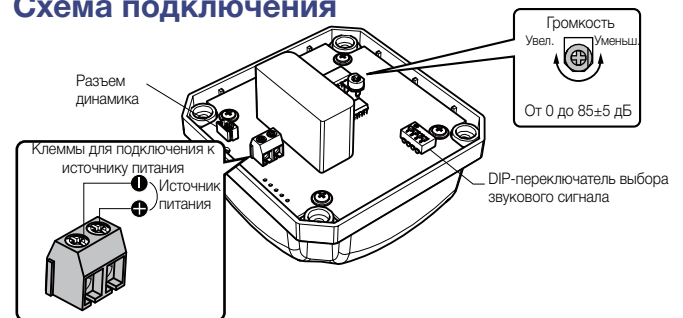
Комбинация из моделей MQVL и MQVH



Комбинация из моделей MQVL и MQVS

Комбинация из моделей MQVM и MQVS



Светодиодные сигнальные светильники

- Серия MQVL
- Серия MQVM

Сигнальные светильники с ксеноновой лампой

- Серия MQVX



Динамик сигнала тревоги 15 Вт
Серия MQVH

Динамик сигнала тревоги 5 Вт
- Серия MQVS

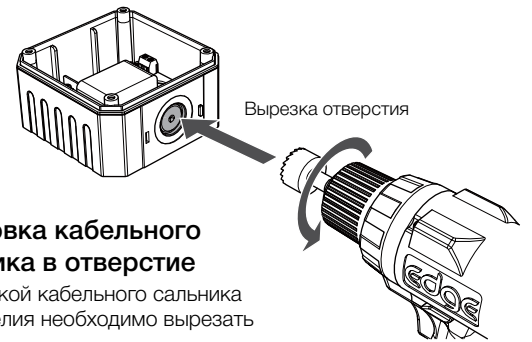

Вырезка отверстия

■ Элементы для соединения корпусов

- В моделях MQVL, MQVM, MQVX устанавливаются по умолчанию. Чтобы приобрести дополнительные элементы, обратитесь в представительство компании.

1. Втулка муфты
Материал: полиацеталь
2. Фиксатор муфты
Материал: полиацеталь
3. Водонепроницаемое уплотнение
Материал: Лист EVA

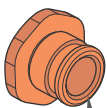

Внутри втулки предусмотрено отверстие (диам. 12 мм), позволяющее соединить проводами разные корпуса.

▲ Установка кабельного сальника в отверстие

Перед установкой кабельного сальника в корпусе изделия необходимо вырезать отверстие.

Размер монтажного отверстия в зависимости от типа сальника

Кабельный сальник	Монтажное отверстие	Наружный диаметр кабеля
M16X1.5	Ø16	Ø4.5-10
M20X1.5	Ø20	Ø7-12.5
PG9	Ø16	Ø3-8
PG13.5	Ø20	Ø5-12

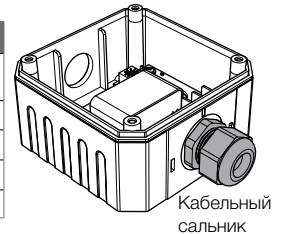

Кабельный сальник

■ Сборка соединительных элементов корпусов

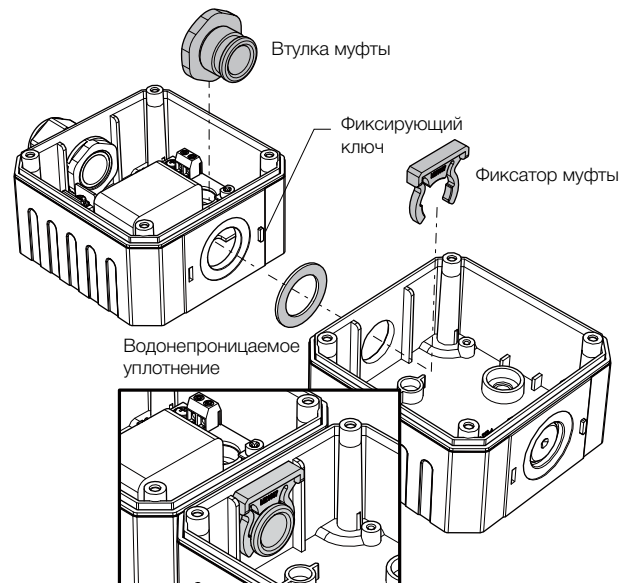

Втулка муфты

Фиксирующий ключ

Фиксатор муфты

Водонепроницаемое уплотнение

■ Размеры для монтажа на панель (Ед. изм.: мм)

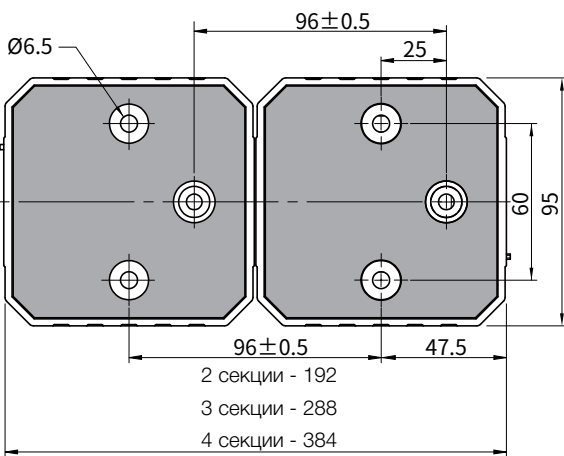

■ Комбинация с сигнальными светильниками





Компактные проблесковые маячки – оптимальное решение для небольших устройств.

Характеристики продукции

- Лампа накаливания или ксеноновая лампа
- Доступны плафоны красного, желтого, зеленого и синего цвета
- Монтаж с помощью шпильки или на стойку
- Дополнительно доступны кронштейны для монтажа на стену



Информация для заказа

ML G F - 20 - R

① ② ③ ④

① Способ монтажа

G	Непосредственное крепление корпуса
P	Алюминиевая стойка + монтажное основание из алюминия

② Режим свечения

Без обозн.	Вращение (гладкий плафон)
F	Мигающее свечение (призматический плафон)
S	Стробоскопический светильник с ксеноновой лампой (призматический плафон) Алюминиевая стойка + монтажное основание из пластика (винт M20) Только для моделей с питанием 110 В, 220 В

③ Источник питания

01	12 В~/=	10	110 В~
02	24 В~/=	20	220 В~

④ Цвет плафонов

R	Красный	B	Синий
Y	Желтый	G	Зеленый

Характеристики продукции

- Модель с лампой накаливания

Источник питания	12 В~/=, 24 В~/=, 110 В~, 220 В~ (50/60 Гц)
Размер	66 мм
Цвет плафона	Красный, желтый, зеленый, синий (гладкие плафоны)
Скорость вращения	130 ± 10 об/мин
Частота мигания	80 ± 10 раз/мин
Температура окр. среды	-15°C ~ 40°C
Температура при хранении	-25°C ~ 70°C
Отн. влажность окр. среды	45 ~ 85%
Степень защиты	IP42
Кабель	Цепь перем. тока 110/220 В: VSF/0,75 мм (только цепь питания) 12/24 В~/=: 1007UL/220AWG
Сертификаты	CE, RoHS

Потребляемый ток

Источник питания	12 В	24 В	110 В	220 В
Потребляемый ток	0,6 А, 8 Вт	0,3А, 8 Вт	0,07А, 8 Вт	0,03А, 8 Вт

Технические характеристики – модель с ксеноновой лампой (ML■S)

Источник питания	110 В~, 220 В~ (50/60 Гц)
Потребляемый ток	110 В~: 0,22 А 220 В~: 0,11 А
Цвет плафона	Красный, желтый, зеленый, синий (тип плафона: призматический)
Частота стробирующих импульсов	80 ± 10 раз/мин
Степень защиты	IP42
Сертификаты	CE, RoHS
Кабель	VSF/0,75 мм ²
Мощность лампы	6 Вт

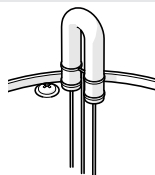

Запасные лампы

	Мощность: 8 Вт	Напряжение питания	Лампа	Номер детали
	Базовый тип: один контакт (BA15S)	12 В	12 В 8 Вт	MAM-T15-S-012-08
	Цвет/покрытие: бесцветная	24 В	24 В 8 Вт	MAB-T15-S-024-08
	Длина: 45 мм	110 В	130 В 8 Вт	MAB-T15-S-130-08
Ширина: 16 мм	220 В	240 В 8 Вт	MAB-T15-S-240-08	

Размеры (единица измерения: мм)



Схема подключения



Дополнительные части

Кронштейны для крепления на стену

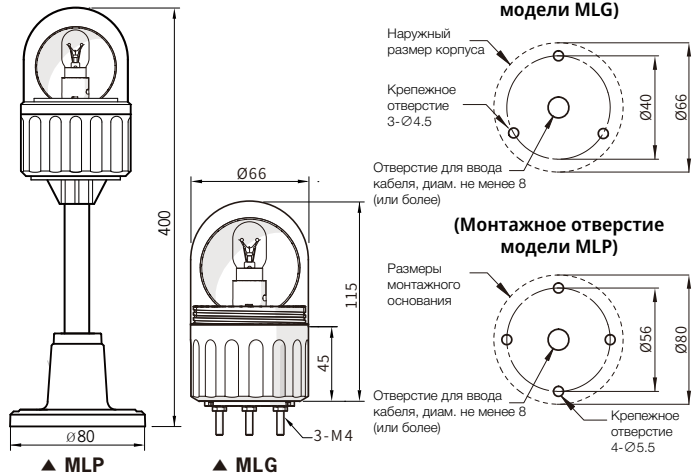
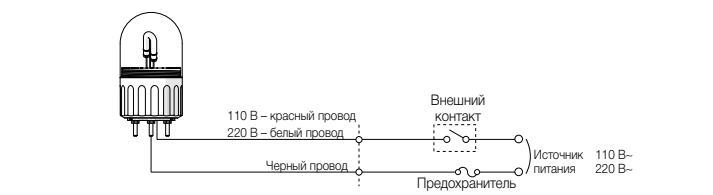
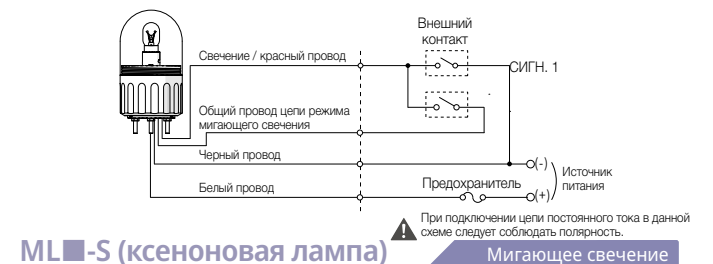
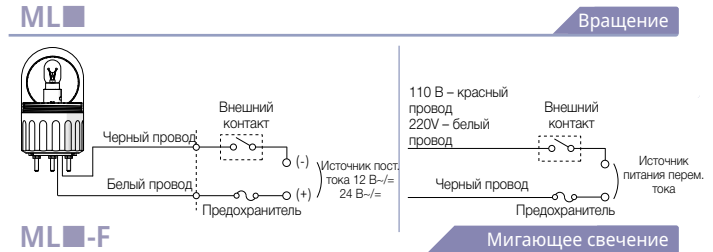

Информация о способах монтажа и дополнительных принадлежностях приводится на стр. 80-81.



Компактные проблесковые маячки – оптимальное решение для небольших устройств.



Информация для заказа

ASG B - 20 - R

① ② ③ ④

① Форма плафона

ASG	Плафон куполообразной формы
APG	Плоский плафон

② Режим свечения

Без обоз.	Вращение (гладкий плафон)
F	Мигающее свечение (призматический плафон)
B	Вращение + зуммер (гладкий плафон)
S	Стробоскопический светильник с ксеноновой лампой (гладкий плафон) – только для моделей с напряжением питания 110 В, 220 В

③ Источник питания

01	12 В~/=	10	110 В~
02	24 В~/=	20	220 В~
FF	110/220 В~ (модель с произвольным напряжением питания)		

④ Цвет плафонов

R	Красный	B	Синий
Y	Желтый	G	Зеленый

Модель с лампой накаливания

Технические характеристики

Функция	Вращение, мигающее свечение, зуммер
Источник питания	12/24 В~/=, 110/220 ~ (50/60 Гц)
Размер	86 мм
Цвет плафона	Красный, желтый, зеленый, синий (гладкие плафоны)
Скорость вращения	130±10 об/мин
Частота мигания	80 ± 10 раз/мин
Температура окр. среды	-15°C ~ 40°C
Температура при хранении	-25°C ~ 70°C
Отн. влажность окр. среды	45 - 85%
Степень защиты	IP42
Кабель	Цепь перем. тока 110/220 В: VSF/0,75 мм (только цепь питания) 12/24 В~/=: 1007UL/220AWG
Сертификаты	CE, RoHS

Потребляемый ток

Источник питания	12 В	24 В	110 В	220 В	110/220 В
Потребляемый ток	0,67А, 8 Вт	0,33А, 8 Вт	0,07А, 8 Вт	0,03А, 8 Вт	0,4А, 8 Вт

Технические характеристики

Модель с ксеноновой лампой (ABGS)

Источник питания	110 В~, 220 В~ (50/60 Гц)
Потребляемый ток	110 В~: 0,22 А 220 В~: 0,11 А
Цвет плафона	Красный, желтый, зеленый, синий (тип плафона: призматический)
Частота стробирующих импульсов	80±10 раз/мин
Степень защиты	IP42
Сертификаты	CE, RoHS
Кабель	VSF/0,75 мм ²
Мощность лампы	6 Вт



Характеристики продукции

- Лампа накаливания или ксеноновая лампа
- Доступны плафоны красного, желтого, зеленого и синего цвета
- Плоский или куполообразный плафон
- Дополнительно доступны кронштейны для монтажа на стену
- Встроенный зуммер: 85 дБ

Запасные лампы

		<p>Только для модели с мигающим свечением</p> <p>12 В MAM-T15-S-012-08 24 В MAB-T15-S-024-08 110 В MAB-T15-S-130-08 220 В MAB-T15-S-240-08</p> <p>Только для моделей с функцией вращения</p> <p>12 В MAM-T15-S-012-08 24 В MAB-T15-S-024-08 110 В MAB-T15-S-012-05 220 В MAB-T15-S-012-05</p> <p>Модель с произвольным напряжением (модель с функцией вращения)</p> <p>110/220 В MAB-T15-S-012-05</p>
<p>Мощность: 8 Вт</p> <p>Базовый тип: один контакт (BA15S)</p> <p>Цвет/покрытие: бесцветный</p> <p>Длина: 45 мм</p> <p>Ширина: 16 мм</p>	<p>Мощность: 5 Вт</p> <p>Базовый тип: один контакт (BA15S)</p> <p>Цвет/покрытие: бесцветный</p> <p>Длина: 35 мм</p> <p>Ширина: 19 мм</p>	

Размеры (единица измерения: мм)



Схема подключения



A■GS (ксеноновая лампа) Мигающее свечение

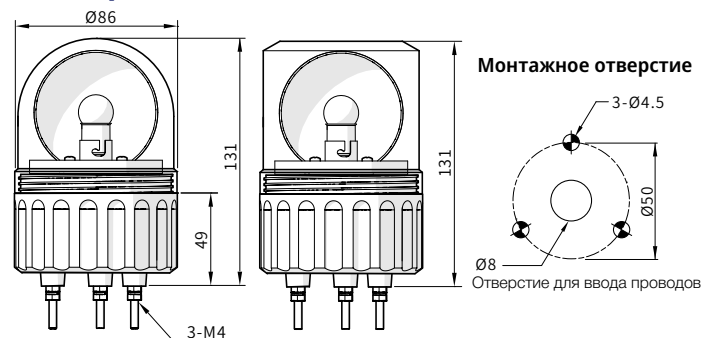
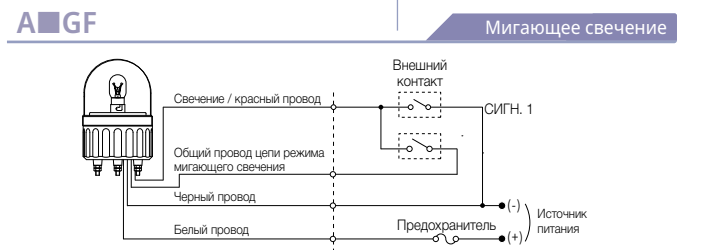
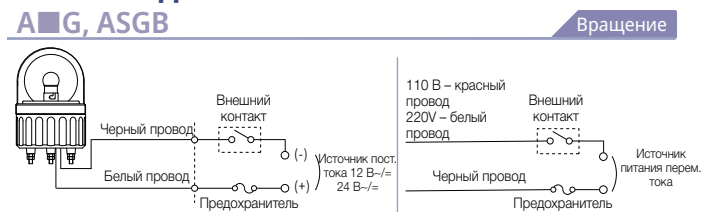
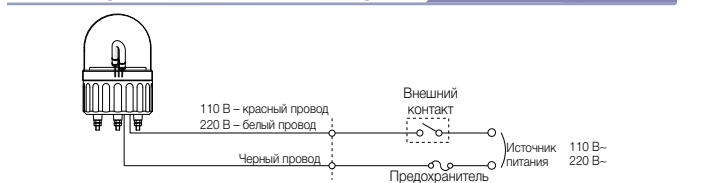

Дополнительные части

Кронштейны для крепления на стену



Информация о способах монтажа и дополнительных принадлежностях приводится на стр. 80-81.



Большой проблесковый маячок в пластиковом корпусе для разных областей применения. Светильник данного типа - оптимальное решение для больших машин, строительных площадок, парковочных систем и других объектов.



Информация для заказа

AVG **B** - **20** - **R**
 ① ② ③

① Режим свечения

Без обозн.	Вращение
B	Вращение + зуммер

③ Цвет плафона

R	Красный	B	Синий
Y	Желтый	G	Зеленый

② Источник питания

01	12 В=	10	110 В~
02	24 В=	20	220 В~

Характеристики продукции

Функция	Вращение, зуммер
Источник питания	12 В=, 24 В=, 110/220 В~ (50/60 Гц)
Размер	135 мм
Цвет плафона	Красный, желтый, зеленый, синий
Скорость вращения	150±10 об/мин
Громкость зуммера	80±5 дБ на расстоянии 1 м
Температура окр. среды	От -15 до 40°C
Температура при хранении	От -20 до 70°C
Отн. влажность окр. среды	45 - 85%
Степень защиты	IP42
Кабель	110/220 В: 1007 UL /18 AWG 12/24 В: 1007 UL/22 AWG
Сертификаты	UL, CE, RoHS

Потребляемый ток

Источник питания	12 В	24 В	110 В	220 В
Потребляемый ток	2,08 А, 25 Вт	1,04 А, 25 Вт	0,22 А, 25 Вт	0,11 А, 25 Вт

Запасные лампы

	Мощность: 25 Вт	Напряжение питания	Лампа	Номер детали
	Базовый тип: двойной контакт (BA15D)			
	Цвет/покрытие: Бесцветный			
	Длина: 54 мм			
Ширина: 22 мм	12 В	12 В 25 Вт	MAM-T15-D-012-25	
	24 В	24 В 25 Вт	MAB-T15-D-024-25	
	110 В	130 В 25 Вт	MAB-T15-D-130-25	
	220 В	240 В 25 Вт	MAB-T 15-D-240-25	

Характеристики продукции

- Лампа накаливания
- Доступны плафоны красного, желтого, зеленого и синего цвета
- Доступны модели с зуммером (80 дБ)

Размеры (единица измерения: мм)



Схема подключения
12/24 В=

Непрерывное свечение

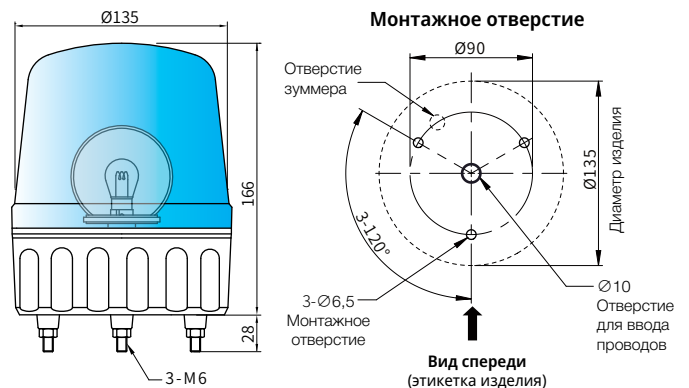
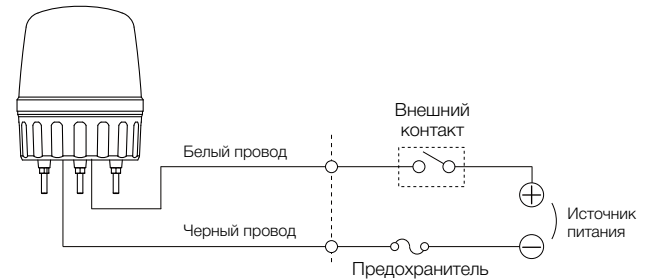

110 В~, 220 В~

Непрерывное свечение

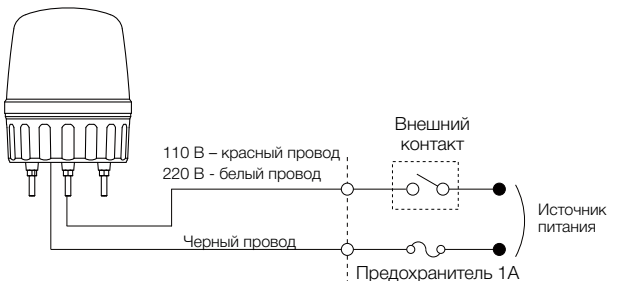

Дополнительные части

Кронштейны для крепления на стену



MAM-DS27
Сталь

Информация о способах монтажа и дополнительных принадлежностях приводится на стр. 80-81.



Светильник серии MS135B – это проблесковый маячок размером 135 мм, предназначенный для различных областей применения. За счет рефлектора светильник данного типа излучает мощный поток света, который хорошо виден на больших расстояниях. Модели с встроенным зуммером могут работать в режиме вращения и мигающего свечения с электронным зуммером в режиме прерывистого звука громкостью до 90 дБ (на расстоянии 1 м).



Информация для заказа

MS135B - B 01 - R

① ② ③ ④

① Наименование модели изделия		② Источник питания	
MS135B	Стандартная модель	Без обозн.	Вращение рефлектора
MS135BP	Базовый тип с монтажной стойкой	B	Вращение рефлектора + зуммер
③ Источник питания		④ Цвет плафона	
01	12 В=	R	Красный
02	24 В=	Y	Желтый
10	110 В~	G	Зеленый
20	220 В~	B	Синий
		C	Бесцветный

Характеристики продукции

Источник питания	12 В ± 5%, 110 В ~ ± 10% (50/60 Гц) 24 В = ± 5%, 220 В ~ ± 10% (50/60 Гц)
Источник света	Лампа накаливания
Размер	135,5 мм
Скорость вращения	150 ± 10% об/мин
Громкость зуммера	90 ± 5 дБ (на расстоянии 1 м) Бип-бип-бип: Громкость не регулируется
Цвет плафона	Красный, желтый, зеленый, синий, бесцветный
Способ монтажа	MS135B: Непосредственный монтаж корпуса / MS135BP: монтажное основание из алюминия
Подключение	Выводные провода
Температура окр. среды	От -15 до 50 °С
Температура при хранении	От -20 до 70 °С
Отн. влажность окр. среды	45 - 85%
Электрическая прочность изоляции	1000 В~, 50/60 Гц в течение 1 минуты
Сопротивление изоляции	100 МОм или больше (при измерении мегомметром с напряжением 500 В=)
Виброустойчивость	10~55 Гц (время цикла - 1 минута) Двойная амплитуда 0,75 мм в осях X, Y, Z
Степень защиты	IP65
Кабель	UL2464/22AWG
Срок службы лампы	1000 часов
Сертификаты	RoHS
Масса	Модель MS135B - прибл. 555 г Модель MS135BP - прибл. 935 г

Потребляемый ток

Источник питания	12 В	24 В	110 В	220 В
Потребляемый ток	2,08 А, 25 Вт	1,04 А, 25 Вт	0,22 А, 25 Вт	0,11 А, 25 Вт

※ Примечание: Срок службы лампы варьируется в зависимости от рабочих условий и условий окружающей среды

Характеристики продукции

- Используемая лампа: 25 Вт
- Высокая устойчивость к вибрации
- Водонепроницаемый корпус, степень защиты IP65
- Черный водонепроницаемый корпус с защитой от ультрафиолетового излучения

Запасные лампы

	Мощность: 25 Вт	Напряжение питания	Лампа	Номер детали
	Базовый тип: двойной контакт (BA15D)	12 В	12 В 25 Вт	MAM-T15-D-012-25
	Цвет/покрытие: Бесцветный	24 В	24 В 25 Вт	MAB-T15-D-024-25
	Длина: 54 мм	110 В	130 В 25 Вт	MAB-T15-D-130-25
	Ширина: 22 мм	220 В	240 В 25 Вт	MAB-T 15-D-240-25

Размеры (единица измерения: мм)



Схема подключения



Дополнительные части

Кронштейны для крепления на стену

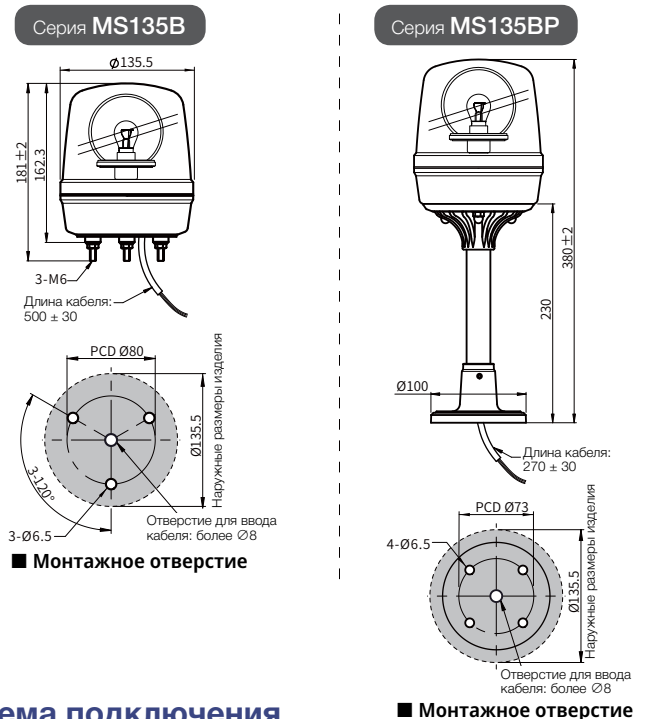
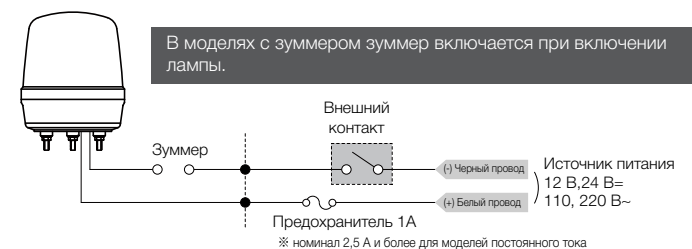
MAM-DS37
Сталь

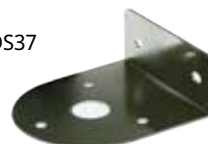

Только для модели MS135BP

MAM-DS38
Сталь



Информация о способах монтажа и дополнительных принадлежностях приводится на стр. 80-81.



Изделия серии MW86N – это электронный рупор в привлекательном корпусе с превосходным качеством звука. Рупор легко крепится на стену без использования дополнительных элементов даже в условиях ограниченного пространства.

Характеристики продукции

- Встроенная кнопка для регулирования громкости звука
- Встроенный динамик с 3 режимами звучания
- Возможность использования съемного рупора

Размеры (единица измерения: мм)

▼ Модель с рупором

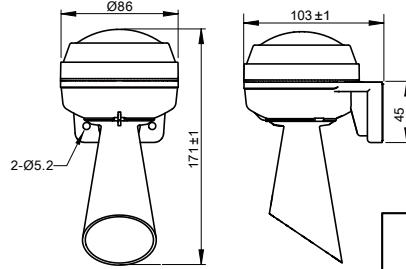

Монтажное отверстие

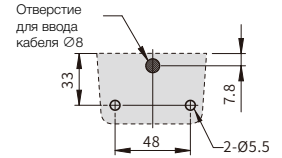

▼ Стандартная модель

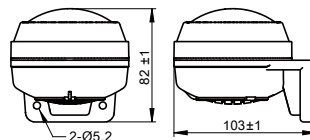

Громкость звука

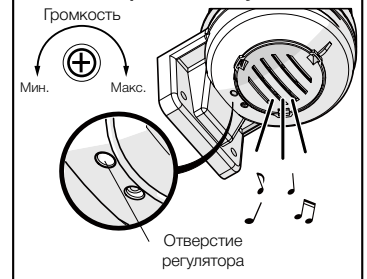

Информация для заказа

MW86N - **FF** - **M3** (**B**)
 ① ② ③ ※ дополнительно

① Источник питания

00	12~24 В~/=
FF	90~240 В~

② Тип мелодии

M3	3 мелодии
M4	4 мелодии
S3	3 сирены

③ Цвет корпуса

Без обозн.	Цвет слоновой кости
(B)	Черный
(R)	Красный

- ▶ Мелодия «К Элизе» – Тип M3
- ▶ Мелодия «Home, sweet home» – Тип M4
- ▶ Мелодия «Cuckoo Walts» – Тип M4
- ▶ Мелодия «Love me tender» – Тип M4
- ▶ 3 сирены: Пожарная сирена, Полицейская сирена, Сирена скорой помощи

Характеристики продукции

Технические характеристики	Стандартная модель	Модель с рупором
Источник питания	12-24 В~/=, 90-240 В~ (50/60 Гц)	
Громкость (на расстоянии 1 м)	55 - 85±5 дБ	55 - 90±5 дБ
Подключение	Выводные провода	
Материал	Корпус, крышка - полимер ABS	
Способ монтажа	Настенное крепление (только вертикально)	
Температура окр. среды	-20 ~ 40°C	
Температура при хранении	-20 ~ 70°C	
Отн. влажность окр. среды	45 - 85%	
Степень защиты	IP43	IP54
Виброустойчивость	0,75 мм при 10~55 Гц	
Кабель	2464UL/ 22AWG	
Сертификаты	UL, RoHS	
Масса (базовая модель, питание переменного тока)	Прибл. 198 г	Прибл. 224 г

Потребляемый ток

12-24 В~/=	90-240 В~
макс. 0,52 А±10%	макс. 0,06 А±10%

Схема подключения

12-24 В~/=, 90-240 В~

Тип мелодии

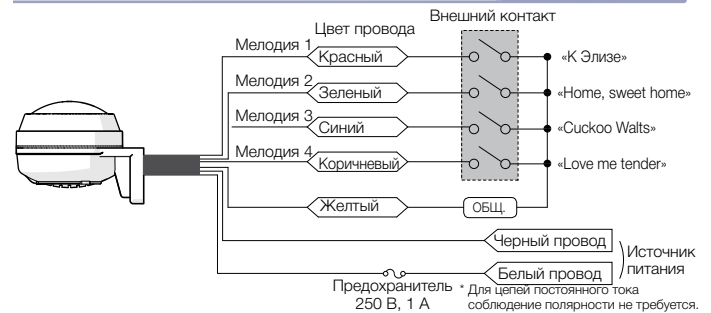

Установка мелодии и режима работы

※ При соединении с общим проводом активируется состояние «0».

Цвет провода	Красный	Зеленый	Синий	Тип мелодии	Примечания
Нормальный режим выбора	1	1	1	Без мелодии	1. Если сигнал не выбран (состояние 111 в таблице) или выбраны три сигнала одновременно (состояние 000 в таблице), мелодия не воспроизводится. 2. Приоритетность воспроизведения мелодий (1) Красный провод - «К Элизе» (2) Зеленый провод - «Home, sweet home» (3) Синий провод - «Cuckoo Walts»
Режим выбора с приоритетом	0	1	1	«К Элизе» (приоритет 1)	
	0	0	1	«Home, sweet home» (приоритет 2)	
	0	0	0	«Cuckoo Walts» (приоритет 3)	

12-24 В~/=, 90-240 В~

Тип сирены

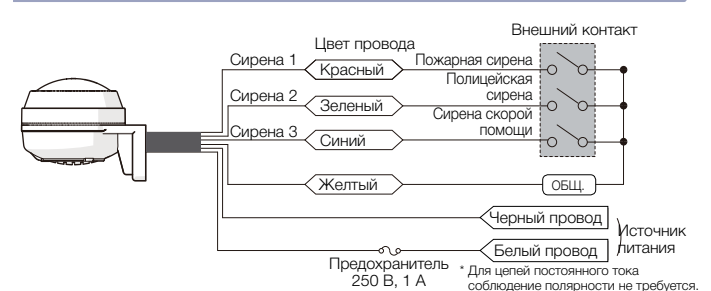

Выбор типа сирены и режима работы

※ При соединении с общим проводом активируется состояние «0».

Цвет провода	Красный провод	Зеленый провод	Синий провод	Тип сирены	Примечания
Нормальный режим выбора	1	1	1	Примечания	Выбор одновременно двух или трех сирен невозможен. ※ При одновременной активации нескольких сирен звучание этих сирен воспроизводится последовательно. Пожарная сирена > Полицейская сирена > Сирена скорой помощи
	0	1	1	Пожарная сирена	
	1	0	1	Полицейская сирена	
	1	1	0	Сирена скорой помощи	



Компактный и легкий стационарный громкоговоритель рупорного типа высокой громкости

▼ Тип MSP-HB

◀ Тип MSP-HP



Характеристики продукции

- Простая и компактная конструкция
- Высокая стойкость в вибрации при установке на панель с помощью монтажных кронштейнов
- Рупор с выходной мощностью 15 Вт, 108 дБ может использоваться в самых разных системах
- Степень защиты передней панели рупора – IP65
- 4 цвета корпуса: цвет слоновой кости, черный, красный, никелированное покрытие

Размеры (единица измерения: мм)

Тип MSP-HP

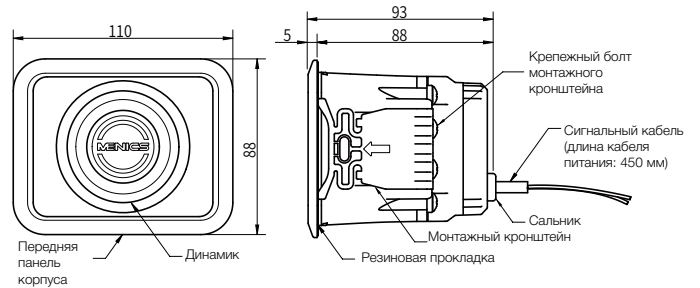

Информация для заказа

MSP - Н P 15 (B)

① ②

① Способ монтажа

HP15	Монтаж на панель
HB15	Монтаж на кронштейн

② Цвет корпуса

Без обозн.	Цвет слоновой кости
(B)	Черный
(R)	Красный
(P)	Никелированное покрытие

Характеристики продукции

Макс. входная мощность	15 Вт
Импеданс	6 Ом
Полоса частот	1000 - 4000 Гц
Громкость звука (макс. значение)	100 дБ (на расстоянии 1 м)
Материал	Корпус - полимер ABS Резинотехнические изделия - нитриловый каучук
Цвет	Корпус - белый Рупор громкоговорителя - черный
Температура окр. среды	От -20 до 50°C
Температура при хранении	От -20 до 65°C
Отн. влажность окр. среды	45 - 85%
Виброустойчивость	0,75 мм при 10-55 Гц (время цикла: 1 минута)
Степень защиты	Тип MSP-HP: IP65 (передняя панель), тип MSP-HB: IP60
Кабель	2464UL/22AWG, 2 провода, 450 мм
Сертификаты	RoHS
Масса	Прибл. 410 г (стандартный тип MSP-HP)

Частотная характеристика

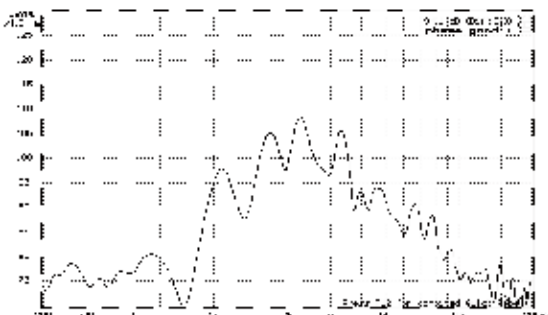

▼ Вырез в панели



▼ Установка панели



Тип MSP-HB

Изделие MSP-HB с громкоговорителем можно устанавливать на корпуса оборудования, стены зданий или панели. После монтажа устройства можно выбрать требуемый угол наклона динамика (вверх/вниз).

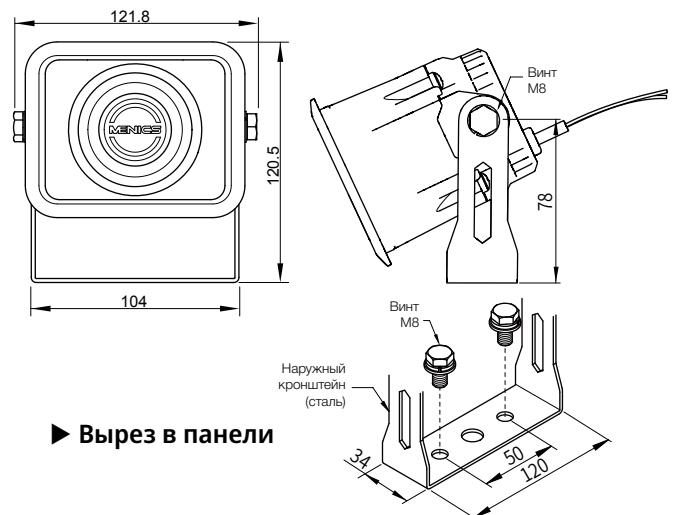

► Вырез в панели

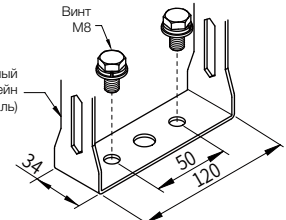



Компактный и легкий стационарный громкоговоритель рупорного типа высокой громкости

Тип MSP-TP ▶



▶ Тип MSP-TB

Информация для заказа

MSP - TP M - 02 (B)

① ② ③ ④

① Способ монтажа

TP	Монтаж на панель
TB	Монтаж на крон-штейн

② Режим звуковой сигнализации

M	3 мелодии
S	3 сирены

③ Источник питания

01	12 В=
02	24 В=
FF	100-240 В~

④ Цвет плафона

Без обозн.	Цвет слоновой кости	(R)	Крас-ный
(B)	Чер-ный	(P)	Нике-лиро-ванное покрытие

Характеристики продукции

Источник питания	12 В=, 24 В= 100-240 В~	
Допустимый диапазон напряжения питания	12 В= ±5%, 24 В= ±10%, 100 - 240 В~ ±10%	
Потребляемый ток (±10 %)	Тип мелодии	Тип сирены
	12 В=: 0,22 А, 24 В=: 0,12 А, 100-240 В~: 0,13 А	0,8 А 0,4 А 0,13 А
Громкость (макс. на расстоянии 1 м)	Мелодия: 100±5 дБ, сирена: 110±5 дБ	
Количество каналов	Тип звукового сигнала: 3 канала	
Тип звукового сигнала	Мелодия: «К Элизе»/«Sweet Home»/«Cuckoo Waltz» Сирена: пожарная машина, полицейская машина, карета скорой помощи	
Регулирование громкости	Встроенный регулятор громкости	
Диапазон громкости	Модель 12/24 В=: 70 - 100±5 дБ (на расстоянии 1 м) Модель 100 - 240 В~: 50 - 100±5 дБ (на расстоянии 1 м)	
Цвет	Корпус - цвет слоновой кости/черный/красный/ никелированное покрытие Динамик - черный	
Материал	Корпус - пластик ABS, Резинотехнические изделия - бутадиен-нитрильный каучук	
Сопротивление изоляции	Более 100 МОм (при измерении мегомметром с напряжением 500 В= между клеммами и корпусом)	
Электрическая прочность изоляции	500 В~, 50/60 Гц в течение 1 минуты (между клеммами и корпусом)	
Виброустойчивость	0,75 мм при 10-55 Гц (время цикла: 1 минута)	
Температура	Температура окр. среды: От -20 до 50°C Температура при хранении: От -20 до 65°C	
Отн. влажность окр. среды	45 - 85%	
Степень защиты	IP65 (передняя панель)	
Сертификаты	RoHS	
Масса	Прибл. 436 г (тип MSP-TP)	

Характеристики продукции

- Компактный тонкий корпус
- Регулирование громкости звука
- Источник питания: 12 В=, 24 В= 100-240 В~
- Корпус - пластик ABS, монтажный кронштейн - STS304, кронштейн для монтажа на панель - полиоксиметилен (POM)
- Цвет корпуса: черный, красный, цвет слоновой кости, никелированное покрытие
- Внутренние режимы звучания: 3 канала (мелодии, сирены)
- Степень защиты передней панели - IP65

Размеры (единица измерения: мм)

Тип MSP-HP

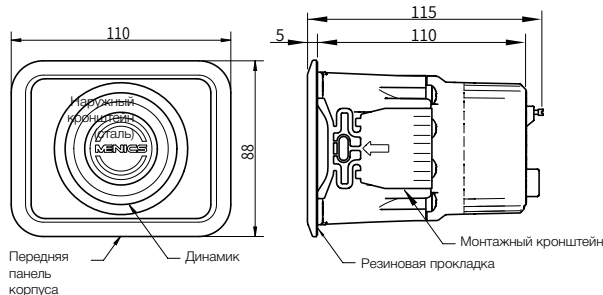

▼ Вырез в панели



▼ Установка панели

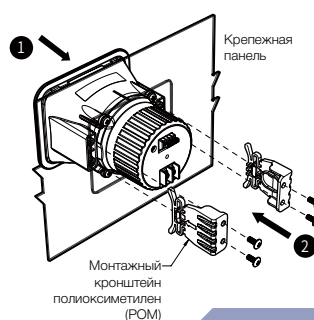

Тип MSP-TB

Изделие MSP-TB с громкоговорителем можно устанавливать на корпуса оборудования, стены зданий или панели. После монтажа устройства можно выбрать требуемый угол наклона динамика (вверх/вниз).

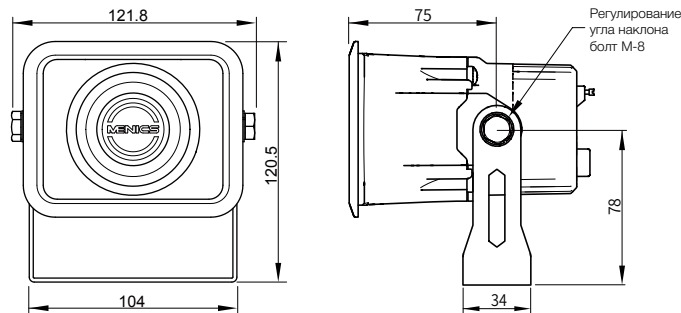

▶ Вырез в панели



Схема подключения

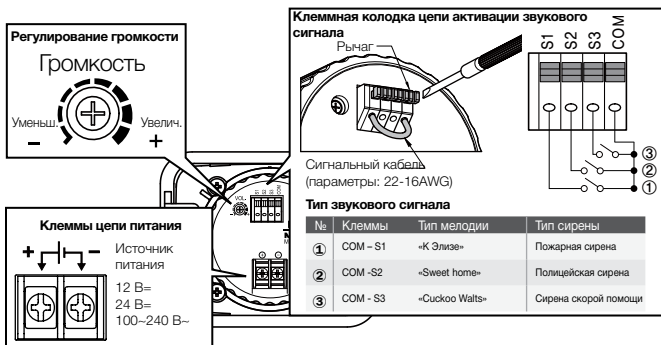



Компактный и легкий стационарный громкоговоритель рупорного типа высокой громкости



▲ Тип MSP-LB

▶ Тип MSP-LP

Информация для заказа

MSP - LP M - 02 (B)

① ② ③ ④

① Способ монтажа

TP	Монтаж на панель
TB	Монтаж на крон-штейн

③ Источник питания

01	12 В=
02	24 В=
FF	100-240 В~

② Режим звуковой сигнализации

M	3 мелодии
S	3 сирены

④ Цвет плафона

Без обозн.	Цвет слоно-вой кости	(R)	Крас-ный
(B)	Чер-ный	(P)	Нике-лиро-ванное покрытие

Характеристики продукции

Источник питания	12 В=, 24 В= 100-240 В~	
Допустимый диапазон напряжения питания	12 В= ±5%, 24 В=±10%, 100 – 240 В~±10%	
Потребляемый ток (±10 %)	Мелодия	Сирена
	12 В=: 0,22 А, 24 В=: 0,12 А 100-240 В~: 0,13 А	0,8 А 0,4 А 0,13 А
Громкость (макс. на расстоянии 1 м)	Мелодия: 100±5 дБ, сирена: 110±5 дБ	
Количество каналов	Тип звукового сигнала: 3 канала	
Тип звукового сигнала	Мелодия: «К Элизе»/»Sweet Home»/»Cuckoo Waltz» Сирена: пожарная машина, полицейская машина, карета скорой помощи	
Регулирование громкости	Встроенный регулятор громкости	
Кабель	2464UL/22AWG, 6 проводов, 450 мм	
Цвет	Корпус – цвет слоновой кости/черный/красный/ никелированное покрытие Динамик - черный	
Материал	Корпус – пластик ABS, Резинотехнические изделия - бутадиен-нитрильный каучук	
Сопротивление изоляции	Более 100 МОм (при измерении мегомметром с напряжением 500 В= между клеммами и корпусом)	
Электрическая прочность изоляции	500 В~, 50/60 Гц в течение 1 минуты (между клеммами и корпусом)	
Виброустойчивость	0,75 мм при 10–55 Гц (время цикла: 1 минута)	
Температура	Температура окр. среды: От -20 до 50°C Температура при хранении: От -20 до 65°C	
Отн. влажность окр. среды	45 - 85%	
Степень защиты	IP65	
Сертификаты	RoHS	
Масса	Прибл. 588 г (тип MSP-LB)	

Характеристики продукции

- Компактный тонкий корпус
- Регулирование громкости звука
- Источник питания: 12 В=, 24 В= 100-240 В~
- Корпус – пластик ABS, монтажный кронштейн - STS304, кронштейн для монтажа на панель – полиоксиметилен (POM)
- Цвет корпуса: черный, красный, цвет слоновой кости, никелированное покрытие
- Внутренние режимы звучания: 3 канала (мелодии, сирены)
- Степень защиты передней панели - IP65

Размеры (единица измерения: мм)

Тип MSP-LP

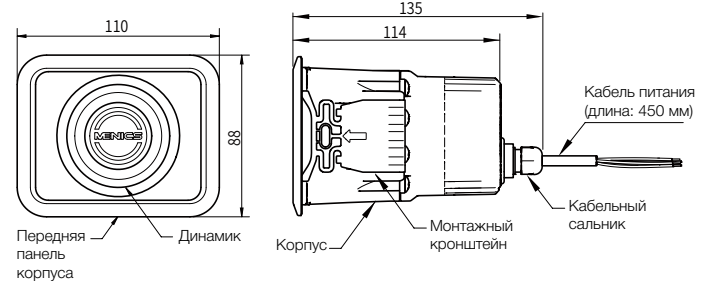

▼ Вырез в панели



▼ Установка панели

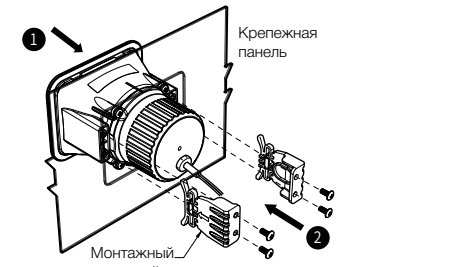

Тип MSP-LB

Изделие MSP-LB с громкоговорителем можно устанавливать на корпуса оборудования, стены зданий или панели. После монтажа устройства можно выбрать требуемый угол наклона динамика (вверх/вниз).

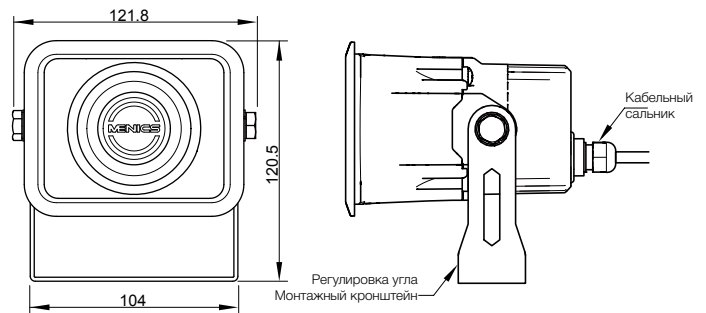

► Вырез в панели



Схема подключения



Светодиодные индикаторы Монтаж на панель

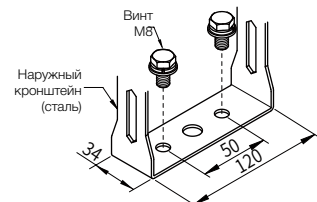
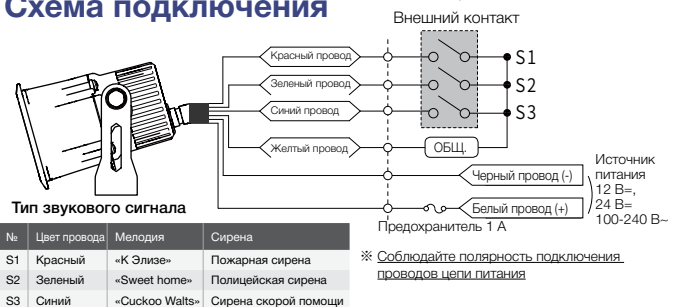

Только для герметичных моделей Кроме модели с размером 6 мм

F СЕРИЯ



R СЕРИЯ

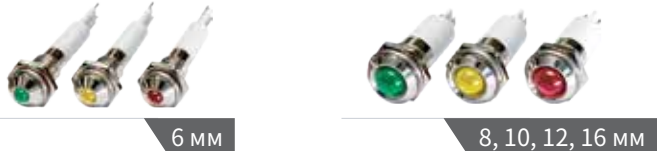

P СЕРИЯ

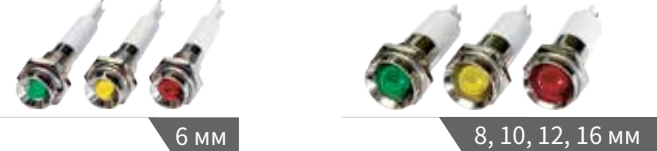

Характеристики продукции

Диапазон рабочих температур: от -25 до +60°C
 Корпус из хромированной латуни, пластиковый корпус
 Электрическая прочность изоляции: 500 В~ 50/60 Гц в течение 1 минуты (модель пост. тока)
 Электрическая прочность изоляции: 1000 В~ 50/60 Гц в течение 1 минуты (модель перем. тока)*
 Сопротивление изоляции: Макс. 100 МОм (при измерении мегомметром с напряжением 500 В~)

Характеристики продукции

Напряжение	Рабочее напряжение	Рабочий ток
3 В~	От 2,7 до 3,3 В~	20 мА
12 В~	От 10,8 до 13,2 В~	20 мА
24 В~	От 21,6 до 26,4 В~	20 мА
110 В~*	От 100 до 120 В~	4 мА
220 В~*	От 200 до 240 В~	2 мА

* Неприменимо для моделей размером 6 мм

Светодиоды стандартной яркости

Типоразмер	Стандартный светодиод	Сила света, тип P и R (мкд)	Сила света, тип F (мкд)
6 мм	Красный	От 50 до 80	От 10 до 20
	Желтый	От 50 до 70	От 10 до 18
	Зеленый	От 50 до 80	От 10 до 23
8 мм	Красный	От 60 до 90	От 15 до 23
	Желтый	От 50 до 80	От 10 до 22
	Зеленый	От 70 до 100	От 15 до 25
10 мм	Красный	От 60 до 90	От 13 до 20
	Желтый	От 50 до 80	От 8 до 20
	Зеленый	От 70 до 100	От 14 до 23
12 мм	Красный	От 50 до 80	От 10 до 20
	Желтый	От 40 до 70	От 8 до 18
	Зеленый	От 60 до 80	От 10 до 22
16 мм	Красный	От 50 до 80	От 8 до 18
	Желтый	От 40 до 60	От 8 до 15
	Зеленый	От 50 до 70	От 10 до 20

Дополнительно



LTC-500 / LTC-1000

Длина кабеля: 500 мм

Длина кабеля: 1 метр

* размер провода: UL1007, 22AWG

* Соединение: разъем серии 110, латунь толщ. 0,3т

Информация для заказа

M 12 R - 03 R - W
 ① ② ③ ④ ⑤ ⑥

① Типоразмер	M	IP60	Стандартный светодиод
	H		Светодиод повышенной яркости
	E	IP67(модель с герметичным уплотнением)	Стандартный светодиод
	S		Светодиод повышенной яркости
② Диаметр	06	6 мм	
	08	8 мм	
	10	10 мм	
	12	12 мм	
	16	16 мм	
③ Форма плафона	F	Плоская (только для моделей повышенной яркости)	
	R	Круглая	
	P	Выступающая	
④ Источник питания	03	3 В~	
	12	12 В~	
	24	24 В~	
	10	110 В~*	
	20	220 В~*	
⑤ Цвет	R	Красный	
	Y	Желтый	
	G	Зеленый	
	B	Синий (только для моделей повышенной яркости)	
	W	Белый (только для моделей повышенной яркости)	
⑥ Дополнительно	W	Молочного цвета (передняя панель плафона)	

* Неприменимо к модели размером 6 мм.

Светодиоды повышенной яркости (только для изделий серии F)

Типоразмер	Светодиод повышенной яркости	Сила света, тип P и R (мкд)	Сила света, тип F (мкд)
6 мм	Красный	От 500 до 1000	От 100 до 200
	Желтый	От 600 до 1200	От 100 до 200
	Зеленый	От 700 до 1500	От 150 до 250
	Синий	От 500 до 1300	От 100 до 220
	Белый	От 800 до 1300	От 120 до 200
8 мм	Красный	От 600 до 1100	От 150 до 250
	Желтый	От 600 до 1200	От 130 до 260
	Зеленый	От 1000 до 1800	От 200 до 300
	Синий	От 800 до 1500	От 140 до 240
	Белый	От 900 до 1600	От 150 до 240
10 мм	Красный	От 600 до 1200	От 140 до 220
	Желтый	От 850 до 1200	От 120 до 240
	Зеленый	От 1000 до 1800	От 180 до 270
	Синий	От 900 до 1500	От 130 до 230
	Белый	От 900 до 1600	От 140 до 230
12 мм	Красный	От 500 до 1000	От 110 до 180
	Желтый	От 500 до 1100	От 100 до 190
	Зеленый	От 800 до 1500	От 130 до 220
	Синий	От 550 до 1300	От 100 до 200
	Белый	От 600 до 1400	От 100 до 210
16 мм	Красный	От 550 до 1000	От 80 до 150
	Желтый	От 600 до 1100	От 80 до 160
	Зеленый	От 700 до 1400	От 100 до 210
	Синий	От 500 до 1200	От 80 до 190
	Белый	От 600 до 1200	От 90 до 180

Размеры <единица измерения: мм>

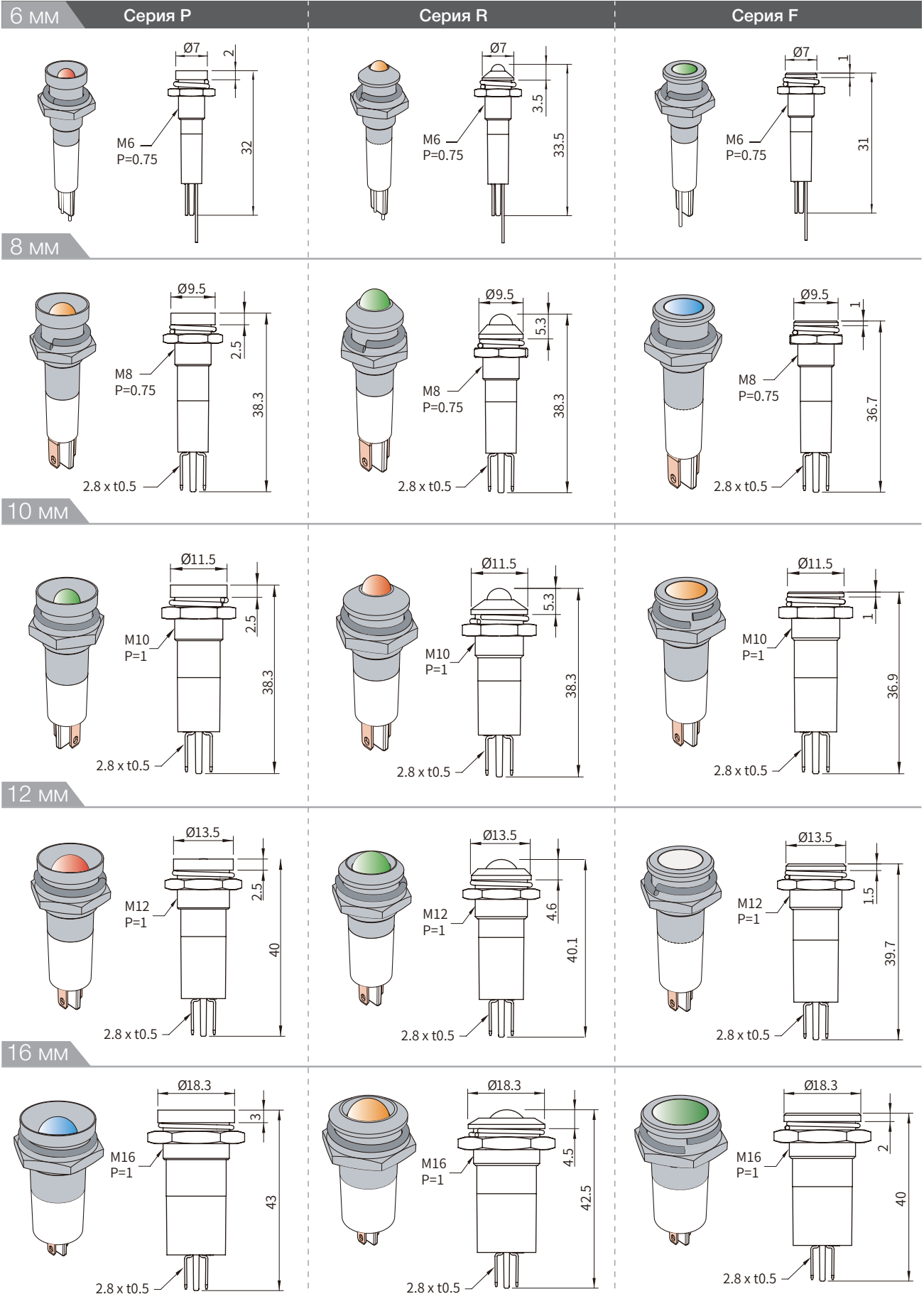



Сверхкомпактный дисковый переключатель с кнопками

- Высокая надежность за счет позолоченных контактов
- Монтаж на защелку (монтаж спереди)
- Разъем на печатной плате, «монтаж с помощью карандаша»
- Десятичный код – разряд десятков: 0, 1, 2, 3, 4, 5, 6, 7, 8, 9.

Информация для заказа

AD105-IN

Цвет изделия
IN: цвет слоновой кости
BN: черный

Размеры (единица измерения: мм)

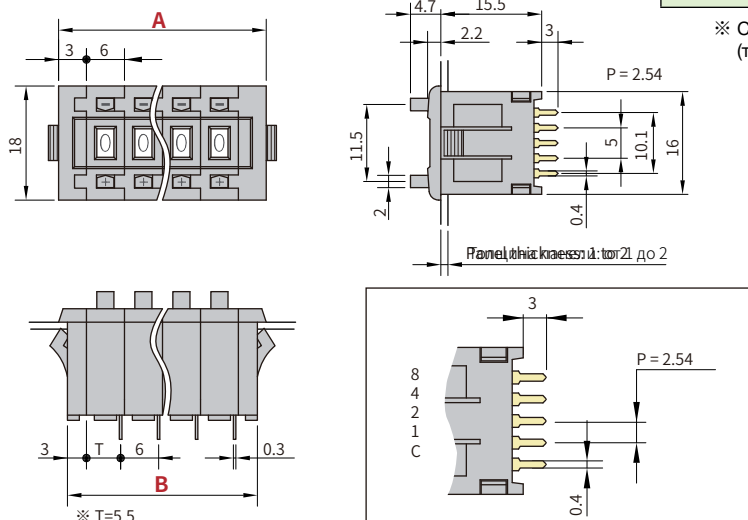

Выходной код 06 и 07

Модель	Переключатель или разъем	Номер общей клеммы	Клеммы, подключенные к общему проводу			
			1	2	4	8
06	Разъем	2	4	5	6	7
07	Разъем	1	4	5	6	7
Наборный механизм	0					
	1		•			
	2			•		
	3		•	•		
	4				•	
	5		•		•	
	6			•	•	
	7		•	•	•	
	8					•
	9		•			•

※ Символ «•» обозначает включенное состояние переключателя (т. е. клемма данного разряда соединена с общей клеммой)

► Вырез в панели

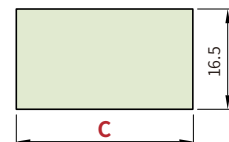

[Примечание] Общая клемма «С» располагается в нижней части переключателя (вид спереди).

Характеристики продукции

Количество переключателей (n)	A (n x 6+8)	B (n x 6+6)	C
1	14	12	12.5
2	20	18	18.5
3	26	24	24.5
4	32	30	30.5
5	38	36	36.5
6	44	42	42.5
7	56	48	48.5
8	56	56	56.5
9	62	60	60.5
10	68	66	66.5

※ Размеры указываются с учетом обеих торцевых крышек. При установке одного разделителя размер увеличивается на 6 мм.

Коммутируемый ток (резистивная нагрузка)	5 В~/28 В=: от 1 мА до 0,1 А	
Продолжительный ток нагрузки	Макс. 1 А	
Переходное сопротивление контакта	Макс. 200 мОм	
Сопротивление изоляции	Между несвязанными клеммами	Не менее 10 МОм (при напряжении 250 В=)
	Между клеммами и нетоковедущими частями	Не менее 100 МОм (при напряжении 500 В=)
Электрическая прочность изоляции	Между несвязанными клеммами	200 В~, 50/60 Гц в течение 1 минуты
	Между клеммами и нетоковедущими частями	1000 В~, 50/60 Гц в течение 1 минуты
Ударопрочность	Не менее 490 м/с ²	
Виброустойчивость	От 10 до 55 Гц, двойная амплитуда 1,5 мм	
Прочность	Механический ресурс	Не менее 30 000 операций
	Электрический ресурс	Не менее 20 000 операций
Температура окр. среды	Рабочая температура: От -10°C до 70°C (без промерзания) Температура при хранении: От -20°C до 80°C	
Отн. влажность окрж. среды	35% ~ 85%	
Макс. рабочее усилие	Не более 4,41 Н	

RoHS

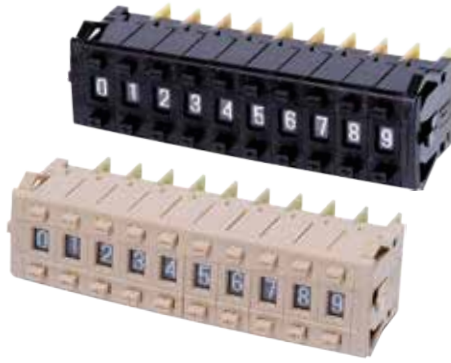

Широкий ассортимент моделей с блокировкой

- Благодаря крупным символам (высота – 4,8 мм) обеспечивается удобство обзора
- За счет монтажной защелки упрощается процесс установки устройства

Информация для заказа

AD105-IN

Длина печатной платы

AD604 = 43 мм
AD605 = 32 мм

Цвет изделия

IN: цвет слоновой кости
BN: черный

Размеры (единица измерения: мм)

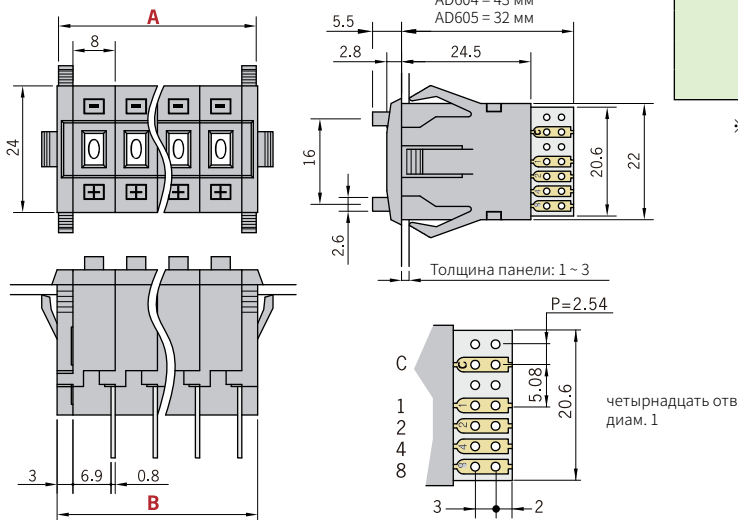

Выходной код 06 и 07

Модель	Переключатель или разъем	Номер общей клеммы	Клеммы, подключенные к общему проводу			
			1	2	4	8
	Переключатель	C	1	2	4	8
06	Разъем	2	4	5	6	7
07	Разъем	1	4	5	6	7
Наборный механизм	0					
	1		•			
	2			•		
	3		•	•		
	4				•	
	5		•		•	
	6			•	•	
	7		•	•	•	
	8					•
9		•			•	

※ Символ «•» обозначает включенное состояние переключателя (т. е. клемма данного разряда соединена с общей клеммой)

Вырез в панели

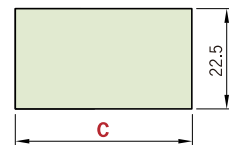



Характеристики продукции

Количество переключателей (n)	A (n x 6+8)	B (n x 6+6)	C
1	16	14	14.5
2	24	22	22.5
3	32	30	30.5
4	40	38	38.5
5	48	46	46.5
6	56	54	54.5
7	64	62	62.5
8	72	70	70.5
9	80	78	78.5
10	88	86	86.5

※ Размеры указываются с учетом обеих торцевых крышек. При установке одного разделителя размер увеличивается на 6 мм.

Коммутируемый ток (резистивная нагрузка)	5 В~/28 В=: от 1 мА до 0,1 А	
Продолжительный ток нагрузки	Макс. 1 А	
Переходное сопротивление контакта	Макс. 300 мОм	
Сопротивление изоляции	Между несвязанными клеммами	Не менее 10 МОм (при напряжении 250 В=)
	Между клеммами и нетоковедущими частями	Не менее 100 МОм (при напряжении 500 В=)
Электрическая прочность изоляции	Между несвязанными клеммами	200 В~, 50/60 Гц в течение 1 минуты
	Между клеммами и нетоковедущими частями	1000 В~, 50/60 Гц в течение 1 минуты
Ударопрочность	Не менее 500 м/с ²	
Виброустойчивость	От 10 до 55 Гц, двойная амплитуда 1,5 мм	
Прочность	Механический ресурс	Не менее 100 000 операций
	Электрический ресурс	Не менее 50 000 операций
Температура окр. среды	Рабочая температура: От -10°C до 70°C (без промерзания) Температура при хранении: От -20°C до 80°C	
Отн. влажность окр. среды	35% ~ 85%	
Макс. рабочее усилие	Не более 5,39 Н	

Запасные светодиодные лампы

Светодиодная лампа	Информация для заказа	Применимые изделия
 <p>База 9 мм Одиночный контакт</p>	<p>MAL - T09 - S - 12 - (R)</p> <p>Напряжение</p> <p>12 12 В~/=</p> <p>24 24 В~/=</p> <p>Потребляемый ток 12 В: от 30 до 50 мА 24 В: 20 мА</p> <p>Допустимый диапазон напряжения питания 12 В: 11-13 В 24 В: 22-26 В</p> <p>Цвет</p> <p>R Красный</p> <p>Y Желтый</p> <p>G Зеленый</p> <p>B Синий</p> <p>C Бесцветный</p>	<p>45 мм Серия MT4 Серия PS/PL</p>
 <p>База 15 мм Одиночный контакт</p>	<p>MAL - T15 - S - 12 - (R)</p> <p>Напряжение</p> <p>12 12 В~/=</p> <p>24 24 В~/=</p> <p>Потребляемый ток 12 В: от 30 до 50 мА 24 В: от 20 до 30 мА</p> <p>Допустимый диапазон напряжения питания 12 В: 11-13 В 24 В: 22-26 В</p> <p>Цвет</p> <p>R Красный</p> <p>Y Желтый</p> <p>G Зеленый</p> <p>B Синий</p> <p>C Бесцветный</p>	<p>56 мм Серия PR 66 мм Серия ML 86 мм Серия AS, SL</p>
	<p>MAL - T15 - S - 110 - (R)</p> <p>Напряжение</p> <p>110 110 В~</p> <p>220 220 В~</p> <p>Потребляемый ток 110 В: 15 мА 220 В: 20 мА</p> <p>Допустимый диапазон напряжения питания 110 В: 100-120 В 220 В: 210-240 В</p> <p>Цвет</p> <p>R Красный</p> <p>Y Желтый</p> <p>G Зеленый</p> <p>B Синий</p> <p>C Бесцветный</p>	
 <p>База 15 мм Двойной контакт</p>	<p>MAL - T15 - D - 24 - (R)</p> <p>Напряжение</p> <p>12 12 В~/=</p> <p>24 24 В~/=</p> <p>Потребляемый ток 12 В: от 30 до 50 мА 24 В: от 20 до 30 мА</p> <p>Допустимый диапазон напряжения питания 12 В: 11-13 В 24 В: 22-26 В</p> <p>Цвет</p> <p>R Красный</p> <p>Y Желтый</p> <p>G Зеленый</p> <p>B Синий</p> <p>C Бесцветный</p>	<p>56 мм Серия MT5 86 мм Серия MT8 Серия AVG Серия MSGS</p>
	<p>MAL - T15 - D - 220 - (R)</p> <p>Напряжение</p> <p>110 110 В~</p> <p>220 220 В~</p> <p>Потребляемый ток 110 В: 15 мА 220 В: 20 мА</p> <p>Допустимый диапазон напряжения питания 110 В: 100-120 В 220 В: 210-240 В</p> <p>Цвет</p> <p>R Красный</p> <p>Y Желтый</p> <p>G Зеленый</p> <p>B Синий</p> <p>C Бесцветный</p>	

Чтобы получить более подробную информацию об этом изделии, обратитесь в представительство компании.

Запасные светодиодные лампы

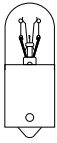
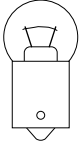
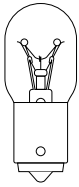
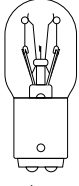
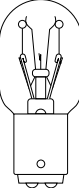
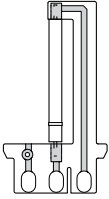
 T10 / BA9S	1	12 В 5 Вт	MAV-T09-S-012-05	
	2	24 В 5 Вт	MAV-T09-S-024-05	45 мм
	3	130 В 5 Вт	MAV-T09-S-130-05	Серия MT4
	4	240 В 5 Вт	MAV-T09-S-240-05	Серия PS/PL
 G19 / BA15S	5	12 В 5 Вт	MAV-T15-S-012-05	86 мм Серия AS Серия SL
	6	12 В 8 Вт	MAV-T15-S-012-08	
 T16 / BA15S	7	24 В 8 Вт	MAV-T15-S-024-08	56 мм Серия PR
	8	130 В 8 Вт	MAV-T15-S-130-08	66 мм Серия ML
	9	240 В 8 Вт	MAV-T15-S-240-08	86 мм Серия AS 86 мм Серия SL
 T16/BA15D	10	12 В 10 Вт	MAV-T15-D-012-10	
	11	24 В 10 Вт	MAV-T15-D-024-10	56 мм Серия MT5
	12	130 В 10 Вт	MAV-T15-D-130-10	86 мм Серия MT8
	13	240 В 10 Вт	MAV-T15-D-240-10	
 T22 / BA15D	14	12 В 25 Вт	MAV-T15-D-012-25	Серия AVG
	15	24 В 25 Вт	MAV-T15-D-024-25	Серия MSGS
	16	130 В 25 Вт	MAV-T15-D-130-25	
	17	240 В 25 Вт	MAV-T15-D-240-25	Серия AVG
	18	Ксеноновая лампа 3 Вт	MS86S-LAMP-02 Перем./пост. ток 12 – 24 В Тип I Срок службы лампы: 2000 часов	Серия MS86S Серия MS115S
	19	Ксеноновая лампа 6 Вт	MS86S-LAMP-10 Перем. ток 110 В, 220 В Тип U Срок службы лампы: 2000 часов	Серия MS86S Серия MS115S

Комплектующие для монтажа сигнальных колонн

РТЕ, РТМ, РТD, РМЕ, МТ5С/8С, МТ4В/5В/8В

Монтажная стойка с основанием

№	Номер детали	Описание
1	MAP-0225	Стойка диам. 20 мм (длина 225 мм)
	MAP-0240	Стойка диам. 20 мм (длина 240 мм)
	MAP-0750	Стойка диам. 20 мм (длина 750 мм)
	MAP-1000	Стойка диам. 20 мм (длина 1000 мм)
2	MAM-B070	Пластиковое основание диам. 70 мм С водонепроницаемой резиновой прокладкой
	MAM-B070R	Пластиковое основание диам. 70 мм С монтажной стойкой с углом поворота 180 град.
3	MAP-M043	Стойка диам. 20 мм (длина 43 мм) Резьбовая стойка с 2 гайками (резьба М20 х 1,5)
	MAP-M055	Стойка диам. 20 мм (длина 55 мм) Резьбовая стойка с 2 гайками (резьба М20 х 1,5)
	MAP-M240	Стойка диам. 20 мм (длина 240 мм) Резьбовая стойка с 2 гайками (резьба М20 х 1,5)
	MAP-M750	Стойка диам. 20 мм (длина 750 мм) Резьбовая стойка с 2 гайками (резьба М20 х 1,5)
	4	MAM-DS32

* Размеры алюминиевых стоек

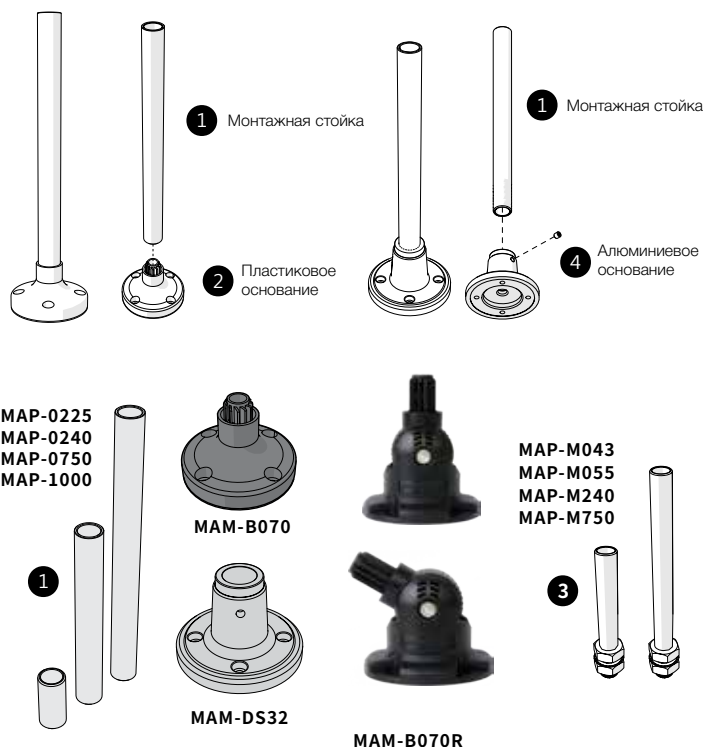

Крепление L-образным кронштейном

№	Номер детали	Описание
3	MAP-M043	Стойка диам. 20 мм (длина 43 мм) Резьбовая стойка с двумя гайками
	MAP-M240	Стойка диам. 20 мм (длина 240 мм) Резьбовая стойка с двумя гайками
	MAP-M750	Стойка диам. 20 мм (длина 750 мм) Резьбовая стойка с двумя гайками
5	MAM-DS25	Г-образный кронштейн

* Размеры алюминиевых стоек

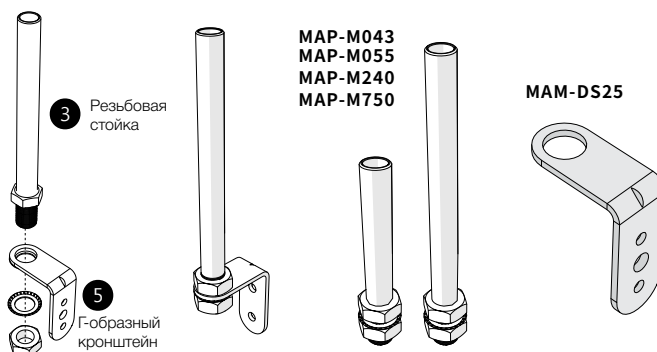

Комплектующие для монтажа сигнальных колонн

Информация для заказа и размеры (Единица измерения: мм)

Полусобранные монтажные основания со стойками

Серии PTE, PTM, PTD, PME, MT4, MT5

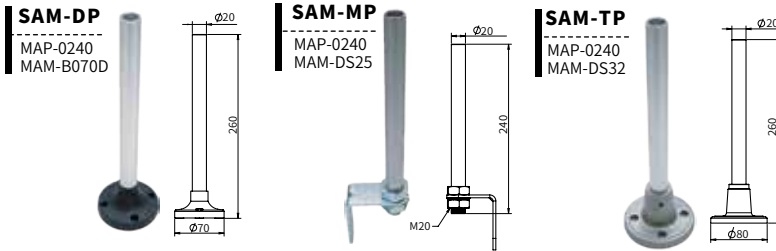

Специальные детали серии MS86

Серия MS115

Серия MS135

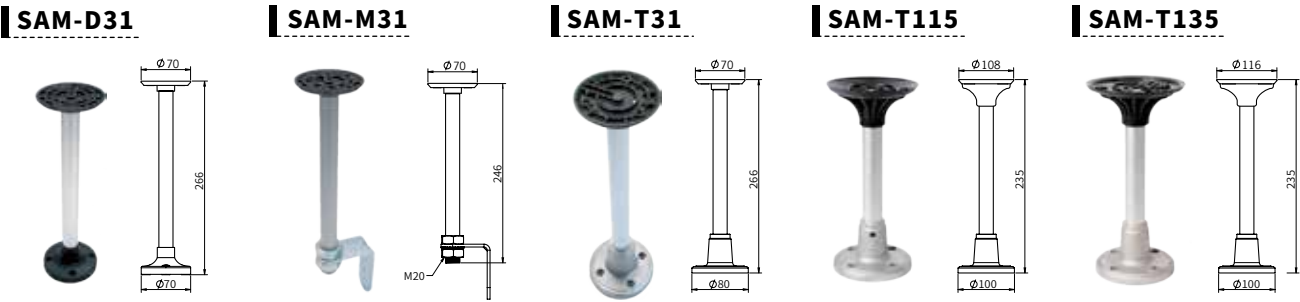

Кронштейны для крепления на стену

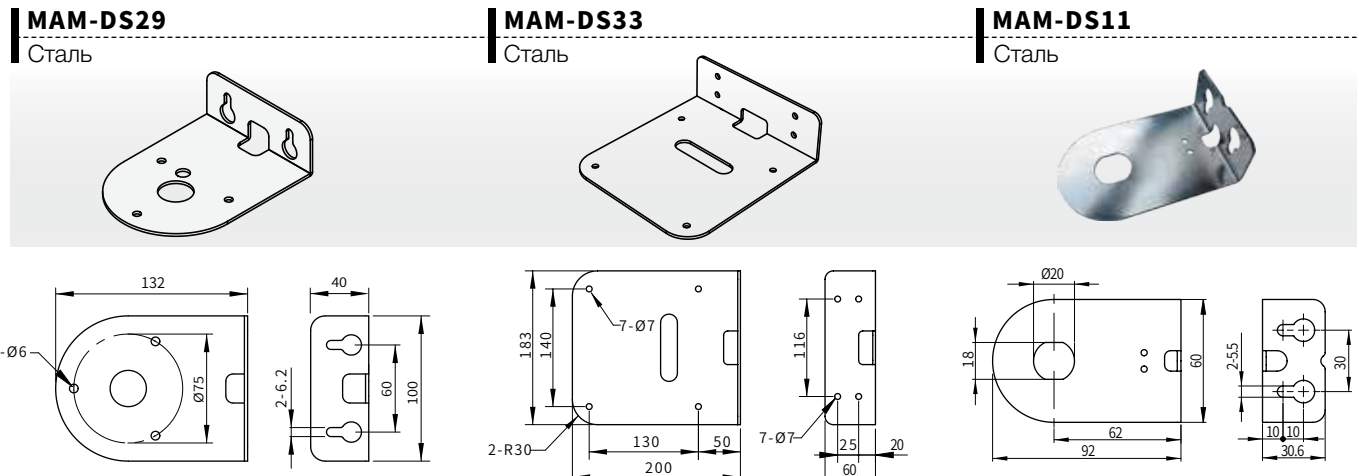
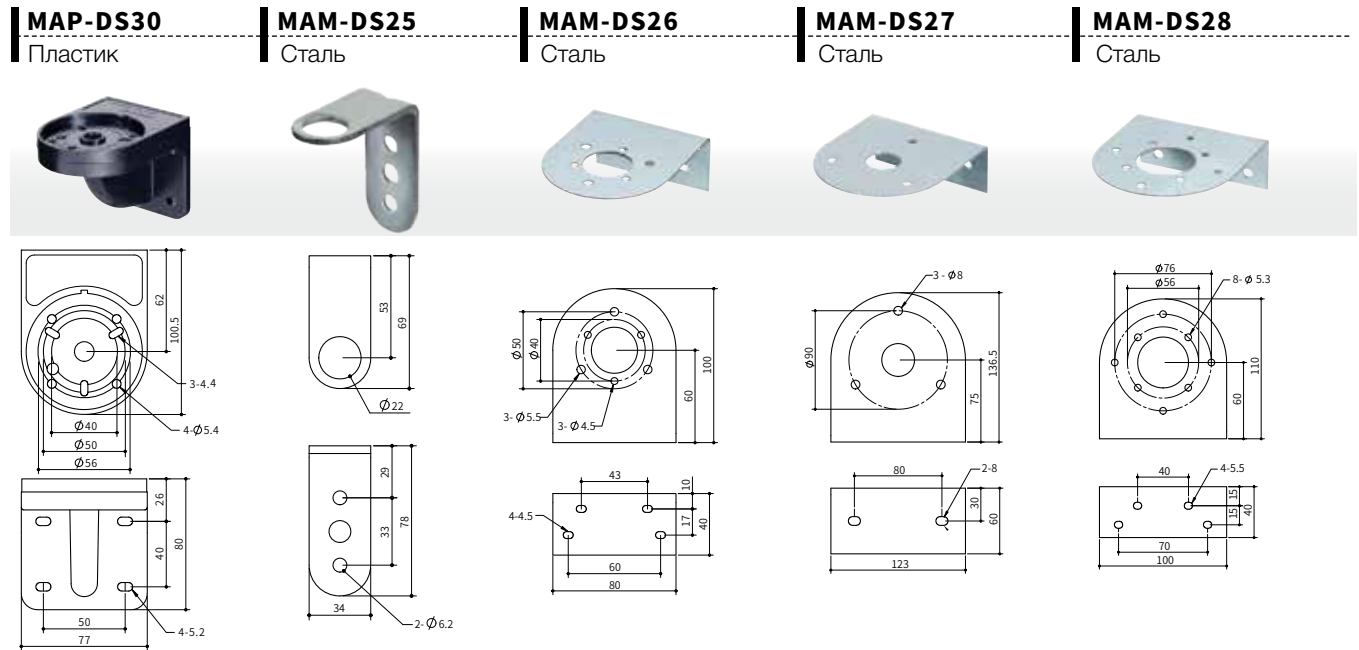

Монтажное основание

MAM-B070B

Пластик

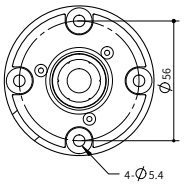
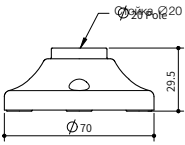

MAM-B070C

Пластик

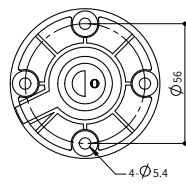
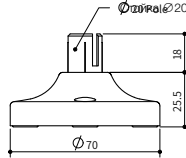

MAM-B070D

Пластик

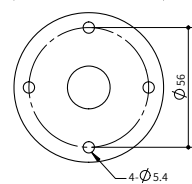
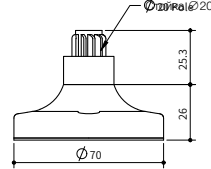

MAM-B070F

Пластик

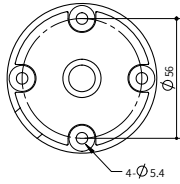
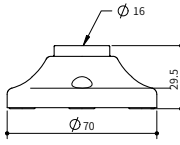

MAM-B070R

Пластик

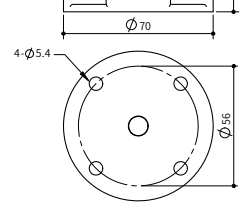
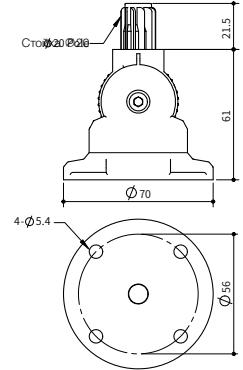

MAM-DS32A

Алюминий

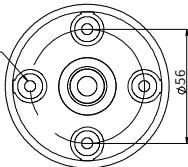
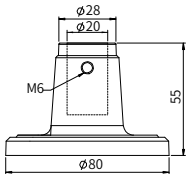

MAM-DS32B

Алюминий

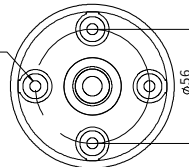
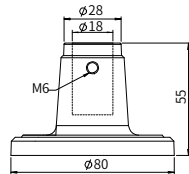

MAM-DS32C

Алюминий

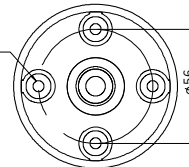
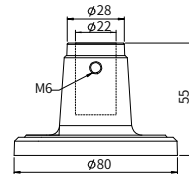

MAM-DS35

Алюминий

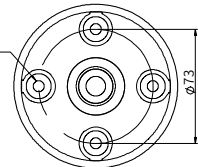
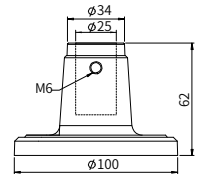

Кронштейны для крепления на стену

MAM-DS10

Сталь

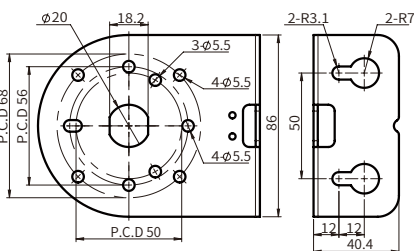
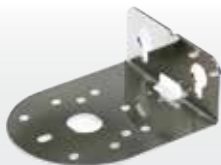

MAM-DS37

Сталь

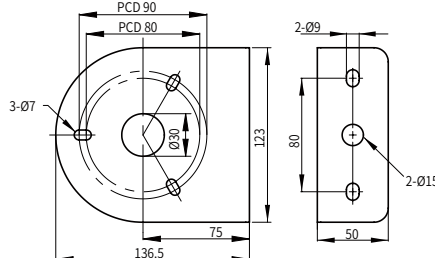
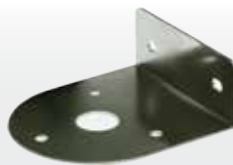

MAM-DS38

Сталь

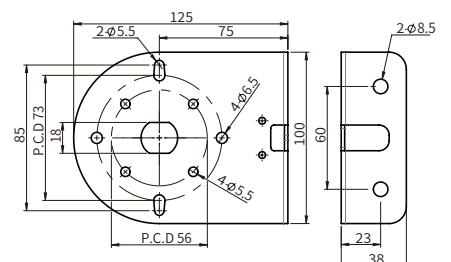

Агентства и дистрибуторы



Amerimation, Inc. 108 Terrace Drive, IL 60060 США
 ТЕЛ. 1-847-388-7189 ФАКС 1-847-388-7194
 Эл. почта sales@amerimation.net



Amerimation, Inc. 108 Terrace Drive
 Mundelein, IL 60060
 ТЕЛ.: (52)55-4164-9008 ФАКС 1-847-388-7194
 Эл. почта sales@amerimation.net



Qingdao Office Room 2305, Silver Street first,
 No.153 Liaoning Road, City North, Qingdao, Китай
 ТЕЛ. 86-532-88029086 ФАКС 86-532-88029087
 Эл. почта china@autonics.com



645-1, МИККАМАЧИ, MINOWA-МАЧИ, КАМИНА-GUN,
 NAGANO-KEN 399-4603, ЯПОНИЯ
 ТЕЛ. 81-265-79-8570 ФАКС 81-265-79-2442
 Эл. почта support@autonicsjp.co.jp



офис 2008, вход "б", секция 3, ул. Улофа Пальме, 1,
 Москва, 119590, Россия
 ТЕЛ.: 7-495-660-10-88 ФАКС 7-495-660-10-88
 Эл. почта russia@autonics.com



Rua Dr. Licinio Maragiano, 369
 Santo Amaro - Sao Paulo - SP - CEP: 04753, Бразилия
 ТЕЛ. 55-11-2307-8480, 55-11-2308-8661
 ФАКС 55-11-2309-7784
 Эл. почта vendas@autonics.com.br



Jl. Dewi Sartika No. 171, Jakarta Timur, Индонезия
 ТЕЛ. 62-218088 8815
 ФАКС 62-21 8088 4440
 Эл. почта indonesia@autonics.com



Serifaii Mh. TurkerCd. Burhan Sk. No:23 Kat:2
 Umraniye, Istanbul, Турция
 ТЕЛ.: 90-216-365-9117(9113,9114)
 ФАКС 90-216-365-9112
 Эл. почта info@autonics.com.tr



Unit No 613 & 614, Block A. Keianga Business Centre 97. Jaijan
 SS7/2, Keianga Jaya, 47301 Prtaing Jaya, Selangor Малайзия
 ТЕЛ. 60-3-7805-7190 (Hunting)
 ФАКС 60-3-7805-7193
 Эл. почта malaysia@autonics.com



Nguyen Hung Phu Office Building, 5th Floor, No.400 Nguyen Thi Thap
 Street, Tan Quy Ward, District 7, Ho Chi Minh City, Вьетнам
 ТЕЛ. 84-8-3771-2662
 ФАКС 84-8-3771-2663
 Эл. почта vietnam@autonics.com



7, Queens Necklace Shopping Paradise, Plot No 1, Sector 18, Palm
 Beach Road, Sanpada, Navi Mumbai - 400 705, Maharashtra, Индия
 ТЕЛ. 91-22-2781-4305
 ФАКС 91-22-2781-4518
 Эл. почта india@autonics.com

Свяжитесь с нами через Интернет



▲ www.menics.co.kr



▲ www.amerimation.net



Светодиодные панельные лампы
Светодиодные сигнальные колонны
Сигнальные колонны с лампами накаливания
Светодиодные сигнальные светильники
Светодиодные сигнальные светильники, монтируемые на стену
Сигнальные светильники с лампами накаливания
Громкоговорители
Светодиодные индикаторы

Menics – широчайший ассортимент конкурентоспособных сигнальных колонн



В рамках политики повышения качества технические характеристики и размеры, указанные в настоящем каталоге, могут изменяться без предварительного уведомления.

MENICS
SIGNALTECHNOLOGY